

MERTECH®

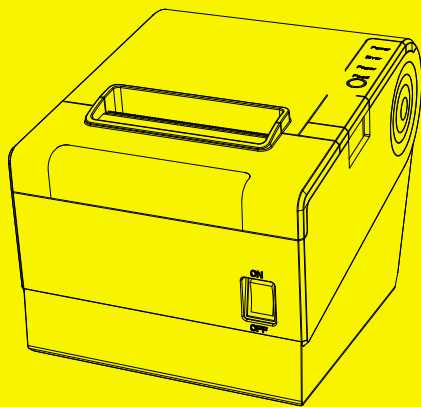

ПРИНТЕР
ЧЕКОВ

MERTECH G80i

КРАТКОЕ
РУКОВОДСТВО

КОМПЛЕКТАЦИЯ

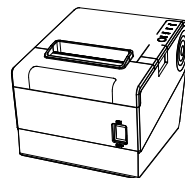

Принтер

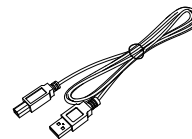

USB кабель

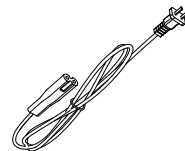

Сетевой кабель

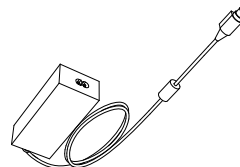

Адаптер питания

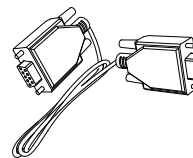

Кабель RS232
(опционально)

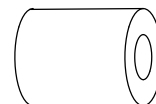

Рулон
термобумаги



Краткое
руководство пользователя

⚠ ВНИМАНИЕ:
Комплект поставки может отличаться.

ВНЕШНИЙ ВИД

■ Передняя сторона

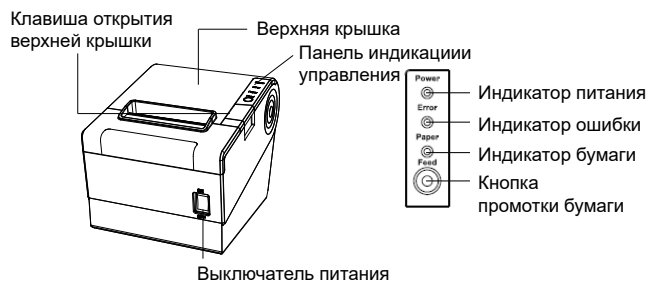

■ Тыльная сторона

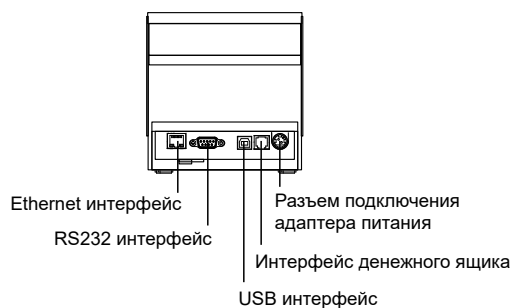

ЗАГРУЗКА БУМАГИ

1. Нажмите клавишу открытия отсека бумаги.

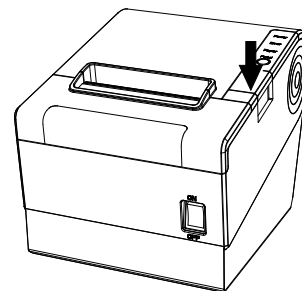

2. Установите рулон как показано на рисунке.

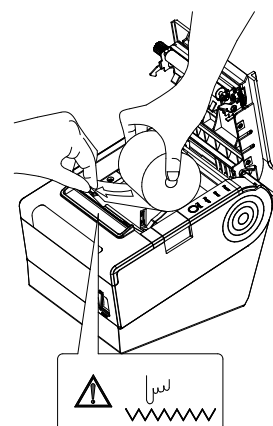

3. Отмотайте небольшое количество бумаги. Перед закрытием отсека убедитесь, что край бумаги находится снаружи принтера.

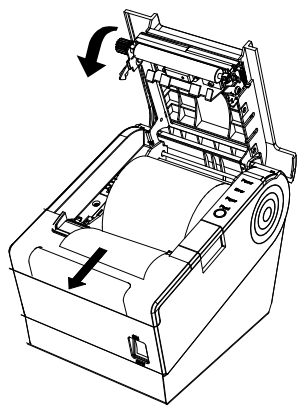

4. Закройте отсек для бумаги придерживая край бумаги. Оторвите лишнюю бумагу.

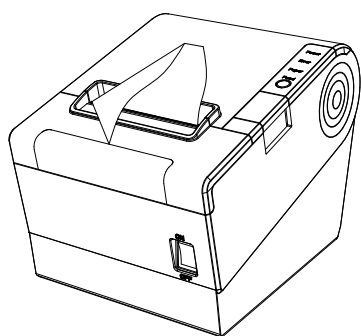

ПОДКЛЮЧЕНИЕ ПИТАНИЯ

1. Убедитесь что выключатель питания находится в положении «Выключено».
2. Подключите адаптер питания к принтеру.
3. Подключите сетевой кабель к адаптеру питания.
4. Подключите сетевой кабель в розетку 220В.

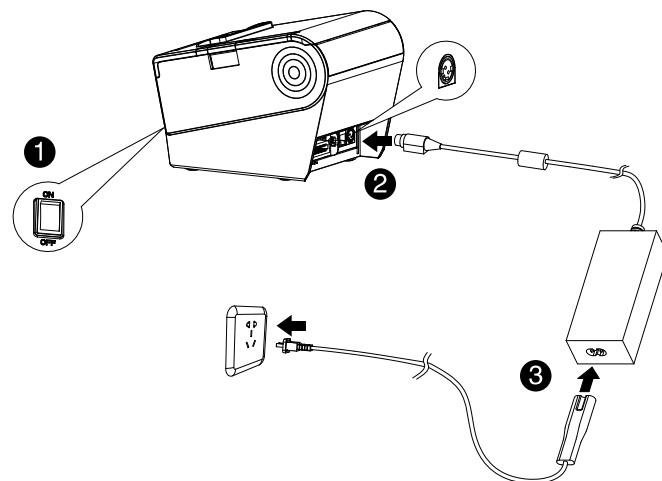

ИНТЕРФЕЙСЫ

1 
USB

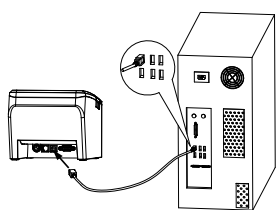

2 
RS232

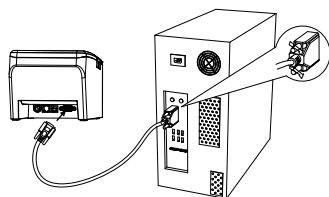

3 
Денежный ящик

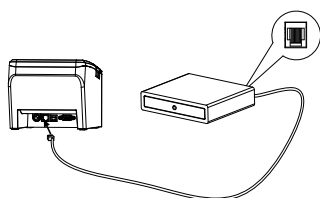

4 
Ethernet

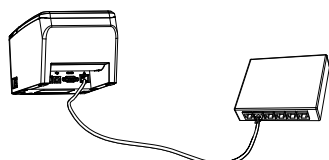

УСТРАНЕНИЕ ЗАВИСАНИЯ ОТРЕЗЧИКА

1. Не открывайте верхнюю крышку, если произошло зависание отрезчика.
2. Удерживая принтер открытой откройте дополнительную панель в передней части принтера.

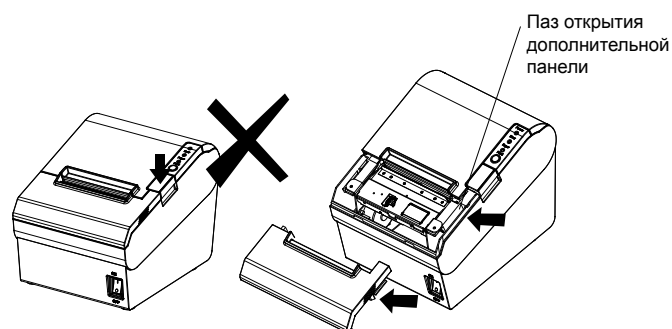

3. Вращая шестерню привода отрезчика измените позицию ножа отрезчика. Нож отрезчика должен находиться внутри механизма.

