



АТОЛ

АТОЛ Smart P40i



Руководство по эксплуатации

Версия документации от 28.05.2024

Содержание

Введение	5
Общие сведения	5
Ограниченная гарантия качества	7
Техническая поддержка. Обслуживание и ремонт.....	7
Используемые сокращения.....	8
Описание планшета.....	9
Основные характеристики	9
Комплект поставки	11
Внешний вид.....	13
Питание изделия от АКБ	15
Зарядка АКБ.....	15
Индикатор заряда АКБ.....	17
Способы экономии заряда аккумулятора	17
Рекомендации по обслуживанию и меры безопасности.....	18
Замена аккумулятора с отключением питания	18
Установка micro-SD и micro-SIM.....	20
Включение устройства.....	21
Прохождение ATOL OS Wizard без применения дополнительных настроек.....	25
Прохождение ATOL OS Wizard с применением дополнительных настроек по QR коду.....	28
Прохождение ATOL OS Wizard с применением дополнительных настроек, полученных через удаленный	33
Подключение к сетям.....	39
Подключение к Wi-Fi	39
Подключение к Bluetooth.....	41
Подключение к виртуальной частной сети VPN	42
Добавление VPN-соединения.....	42
Подключение к VPN	43
Редактирование информации о VPN.....	44
Клавиатура и аппаратные кнопки	44

Основные клавиши планшета.....	44
Копирование текста.....	45
Включение «спящего» режима.....	46
Применение планшета.....	48
Настройка сканирования ШК.....	49
Запуск утилиты настройки модуля сканирования.....	49
Настройка модуля сканирования.....	50
Проверка сканирующего модуля.....	50
Включение работы с ШК разных типов – типы штрихкодов.....	51
Настройка параметров модуля сканирования - общие настройки.....	54
Настройка профилей в Barcode Service – профили настроек.....	58
Глубина поля сканирования (DOF).....	61
Для сканирующего модуля Zebra 4710.....	61
Работа с планшетом.....	62
Функции сканирования.....	62

Введение

Планшет АТОЛ Smart P40i – устройство представляет собой высокотехнологичное решение для профессионалов, которым необходима мобильность и надежность в работе. Планшет разработан с учетом потребностей пользователей в экстремальных условиях и обеспечивает не только высокую производительность, но и повышенную защиту. Планшет идеально подходит для специалистов, работающих в условиях повышенной пыльности и влажности, на строительных площадках, в логистических и транспортных компаниях, а также в местах, где требуется частый сбор данных и их немедленный анализ. В планшет интегрирован сканер штрихкодов, который предназначен для проведения различных операций: приемка товара, отгрузка, комплектация заказов, инвентаризация склада и основных средств, списания и другие. Устройство считывает штрихкоды с продукции и хранит информацию о ней в своей внутренней памяти, осуществляет обмен с товароучетной системой (ТУС) в режиме реального времени, передавая информацию с помощью беспроводной связи (Bluetooth, Wi-Fi, 5G/4G, NFC) или через USB-кабель.

Общие сведения

Данное руководство предназначено для ознакомления с основными характеристиками и особенностями работы планшета. В документе представлена информация о работе с АТОЛ Smart P40i, а также непосредственно с приложением сканирования.

Компания АТОЛ оставляет за собой право вносить изменения в технические характеристики и другую информацию в этом руководстве без предварительного уведомления. В любом случае для получения информации о наличии каких-либо изменений пользователю следует обратиться в сервисный центр. Содержание данного руководства не накладывает обязательств на компанию АТОЛ.

Компания АТОЛ не несет ответственности за технические или редакторские ошибки, а также упущения данного руководства, равно как и за случайный или косвенный ущерб, возникший в результате поставки, исполнения или использования этого материала. Компания не несет ответственности за программное обеспечение или оборудование,

выбранные или используемые для достижения предполагаемого результата.

Ограниченная гарантия качества

Гарантийный срок исчисляется с момента отгрузки оборудования от Изготовителя (поставщика АТОЛ) и составляет:

Комплектующие и узлы с ограниченной гарантией, входящие в состав планшета	Срок гарантии, мес.
Материнская плата	39
Сканирующий модуль (ОМБ)	27
Дисплей с сенсорной панелью (тач-скрин)	15
Прочие комплектующие (корпусные детали, клавиатура, шлейфы)	15

Гарантийный срок для АКБ¹ составляет не более 6 месяцев с даты отгрузки от Изготовителя.

Пользователь лишается права на гарантийное обслуживание при:

- нарушении правил транспортировки, хранения и эксплуатации;
- наличии механических повреждений наружных деталей.

Гарантийные условия не распространяются на соединительные кабели, печатную документацию и упаковку планшета.

Подробная информация о гарантии представлена на сайте компании АТОЛ <https://partner.atol.ru/support/warranty/>.

Техническая поддержка. Обслуживание и ремонт

По всем вопросам, связанным с консультированием, обслуживанием и ремонтом, обращаться в Авторизованные Сервисные Центры, уполномоченные на проведение сервисного обслуживания и ремонта планшетов (АСЦ), или по адресу: Москва, 129085, ул. Годовикова, д. 9, стр. 17, этаж 4, пом. 5 (тел. +7 (495) 730-7420, e-mail: question@atol.ru) или в Авторизованные Сервисные Центры (АСЦ). Список АСЦ,

1 – При эксплуатации планшета необходимо учитывать, что срок службы аккумулятора во многом зависит от условий эксплуатации, что характеристики аккумулятора ухудшаются с каждым циклом зарядки, а также эксплуатации устройства при экстремальных температурах. Гарантия не распространяется на батареи с уменьшенной емкостью из-за повторяющихся циклов зарядки или работы за пределами заявленных производителем температурных режимах.

уполномоченных на проведение сервисного обслуживания, расположен на сайте <https://www.atol.ru/company/service-support/service-organizations/>.

Используемые сокращения

АКБ	Аккумуляторная батарея
ОС	Операционная система
ПК	Персональный компьютер
ШК	Штрихкод

Описание планшета

Основные характеристики

Наименование		Характеристики
Операционная система		Android™ 12 GMS
Процессор		MediaTek (MTK6877) 2 ядра 2.4 ГГц + 6 ядер, 2.0 ГГц
Память (RAM / ROM)		6 Гб / 128 Гб, опционально 8 Гб / 128 Гб
Экран		8", разрешение 1280*800, сенсорный емкостной, Gorilla Glass III, опционально AG+AF+Влажная рука/перчатки
Распознавание отпечатков пальцев, опция		только для разблокировки устройства
Яркость		500 нит, опционально 1000 нит
WLAN		Wi-Fi 6 802.11 (a/b/g/n/ac/ax), 2.4 ГГц+5 ГГц
Интерфейсы		1*POGO PIN (USB+зарядка), 1*USB Type-C (USB OTG+ зарядка), 1*USB 2.0 Type-A, 1*DC разъем питания, 3.5мм разъем для наушников
Аккумуляторная батарея	основная ¹	Li-Po 9800 мАч, 3.8 В (12+ часов работы)
	резервная	-
Клавиатура		5 клавиш: 2 кнопки сканирования, 2 кнопки громкости (+/-), 1 кнопка питания. Все кнопки, кроме питания, переназначаемые.



¹ При эксплуатации планшета необходимо учитывать, что срок службы аккумулятора во многом зависит от условий эксплуатации, что характеристики аккумулятора ухудшаются с каждым циклом зарядки, а также эксплуатации устройства при экстремальных температурах

Наименование		Характеристики
Сканер, опция		2D Zebra SE4710
Класс защиты от пыли и влаги		IP 65, опционально IP 67
Защита от падений		1.2 м
Передача данных		GSM, 5G NR (совместим с 4G LTE), Bluetooth 5.2
Количество физических SIM-карт/карт памяти		1 micro-SIM, 1 micro-SD (max 128GB)
Геопозиционирование (типы систем)		GPS, Glonass, Galileo
Камера	основная	13 Мп, автофокус, вспышка
	фронтальная	5 Мп
NFC, опция		13.56 МГц, для считывания с расстояния менее 2 см
RFID, опция		LF-RFID, HF-RFID, UHF-RFID
Блок питания		Внешний, 5 В, 3 А
Габаритные размеры и вес	с АКБ	Ш*В*Т 227 мм x 142.4 мм x 22.9 мм, 750-800 г (вес зависит от конфигурации)
Температура эксплуатации		от -10 °С до +50 °С
Температура хранения		от -30 °С до +70 °С (без АКБ)
Относительная влажность (при эксплуатации)		от 5 до 95% (без конденсации)
Датчики		Акселерометр, гироскоп, геомагнитный, расстояния, виброотклик, освещенности, давление воздуха

Комплект поставки

Наименование	Кол-во	Примечание
Планшет АТОЛ Smart P40i	1	Поставляется в комплекте с оригинальным аккумулятором и зарядным устройством. Дополнительные принадлежности необходимо заказывать отдельно
Блок питания с кабелем DC	1	5 В, 3 А
Кабель Type-C OTG	1	-
Аккумулятор	1	Li-Po 9800 мАч, 3.8 В
Ремешок на руку	1	
Винты для крепления ремешка на планшет	4	-
Комплект упаковки	1	—

Не входит в комплектацию, необходимо заказывать отдельно

Наименование	Примечание
Автомобильный кронштейн	
Настольный крелд (док. Станция)	

Наименование	Примечание
<p>Автомобильная док-станция + кронштейн + автомобильное зарядное устройство (с расширением RS232, LAN, 2USB)</p>	
<p>Автомобильное зарядное устройство</p>	
<p>Сумка для переноски</p>	
<p>Кожаная сумка-футляр</p>	
<p>Блок питания (5~24В /3А)</p>	

Внешний вид



Рисунок 1. Вид сверху



Рисунок 2. Вид сзади

1. Динамик.
2. Камера фронтальная.
3. Сенсорный экран.
4. Микрофон.
5. Динамик.
6. Индикатор заряда АКБ.
7. Сканирующий модуль.
8. Считыватель меток NFC.
9. Разъем USB Type-C (USB OTG+ зарядка) с резиновой заглушкой
10. Боковые кнопки сканирования.¹
11. Кнопки настройки громкости.
12. Разъем 3.5мм для наушников с резиновой заглушкой.
13. Кнопка включения/выключения планшета.
14. Камера основная.
15. Вспышка

¹ - Все кнопки, кроме питания, переназначаемые.

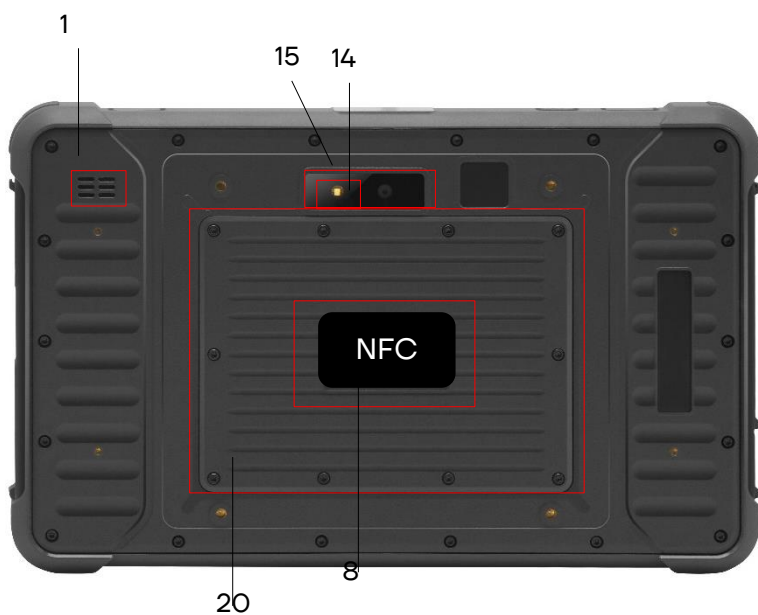

Рисунок 3. Вид сбоку/слева



Рисунок 4. Вид снизу

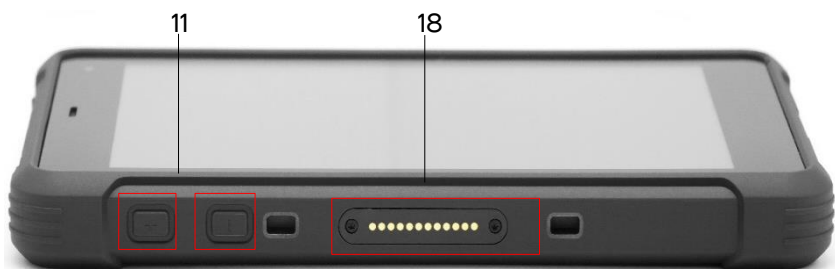

Рисунок 5. Вид сверху/справа

- 16. Разъем USB 2.0 Type-A с резиновой заглушкой.
- 17. Разъем DC питания с резиновой заглушкой.
- 18. Разъем POGO PIN(USB+зарядка) с резиновой заглушкой.
- 19. Слот для установки карт micro-SIM, micro-SD с резиновой заглушкой.
- 20. Крышка отсека для АКБ.
- 21. Датчик освещенности.
- 22. Не используется.

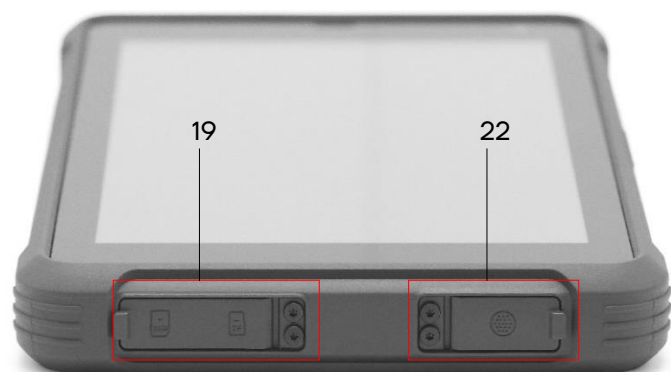
Питание изделия от АКБ

Питание изделия осуществляется от литий-полимерной аккумуляторной батареи с номинальным напряжением 3,8 В емкостью 9800 мАч.

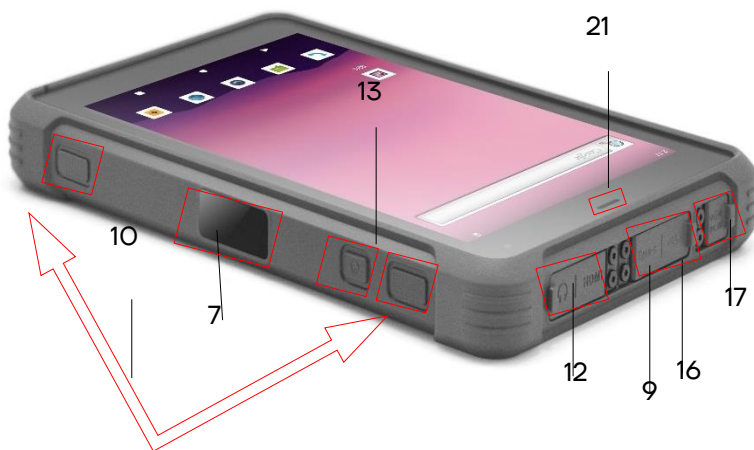

Не рекомендуется длительная работа планшета при минусовых температурах, так как устройство не оснащено внутренней системой обогрева экрана и АКБ.

Зарядка АКБ

Зарядка аккумулятора может производиться в составе планшета через:

- кабель DC с блоком питания.



Рисунок 6. Подача питания через кабель DC

- кабель USB (Type-C). Кабель USB должен быть подключен к внешнему сетевому адаптеру (мощностью не более 45 Вт), который в свою очередь подключен к сети питания или напрямую к ПК.



Рисунок 7. Подача питания через кабель USB (Type-C)

- кредл (приобретается отдельно)



Рисунок 8. Подача питания через кредл

- автомобильное зарядное устройство (приобретается отдельно).



Рисунок 9. Подача питания через автомобильное зарядное устройство

Перед эксплуатацией изделия необходимо убедиться в том, что аккумулятор полностью заряжен. Для полной зарядки аккумулятора с помощью оригинального зарядного устройства или кредла необходимо от 3 до 6 часов в зависимости от внешних условий.

Время работы изделия от аккумулятора зависит от многих факторов, в том числе от яркости экрана, времени автоматического перехода в спящий режим, температуры окружающей среды и времени использования.



Производитель не рекомендует заряжать АКБ (в устройстве или с помощью кредла) при температуре окружающей среды ниже +5 °C и выше +45 °C.



При неправильном использовании аккумулятор может стать причиной пожара или вызвать химический ожог. Запрещается разбирать аккумулятор, сжигать и нагревать выше 100 °С. Использованный аккумулятор должен быть утилизирован должным образом. Хранить в недоступном для детей месте.

Гарантия на устройство не распространяется на повреждения, вызванные применением аккумуляторов других производителей!

Информацию о заряде аккумулятора можно узнать, используя индикатор заряда АКБ (см. Рисунок 1).

Индикатор заряда АКБ

Индикатор в верхнем правом углу экрана устройства отображает уровень заряда (см. Рисунок 1). Таблица ниже содержит описание состояния уровня заряда.

Наличие заряда АКБ/Подключение к сети питания	Цвет индикатора заряда АКБ	Уровень заряда
Отсутствует/Подключено	Красный	Меньше 15 %
Отсутствует	Не горит	Выше 15 %
Подключено	Красный	15–90 %
Подключено	Непрерывный зеленый	90-100 %

Способы экономии заряда аккумулятора

- Настроить «спящий» режим планшета.
- **Если предполагается длительное нерабочее состояние**, то следует зарядить аккумулятор. Полностью заряженный планшет следует хранить в темном прохладном месте и производить его периодическую полную зарядку для сохранения его эксплуатационных качеств каждые 6 месяцев.

Рекомендации по обслуживанию и меры безопасности

- Данный аккумулятор был протестирован и соответствует стандартам безопасности.
- Во время предпродажной подготовки аккумулятор заряжен частично, поэтому перед использованием необходимо зарядить его полностью.
- В случае возникновения неполадок планшет отправить в Авторизованный Сервисный Центр, уполномоченный на проведение сервисного обслуживания и ремонта планшетов (АСЦ), для проведения проверки.
- Не допускать падений, механических ударов и сдавливания аккумулятора.
- Данный аккумулятор можно заменять только на другой аналогичный аккумулятор.
- Запрещается модифицировать аккумулятор и пытаться вставлять в него посторонние предметы.
- Запрещается припаивать что-либо к полюсам аккумулятора.
- Запрещается замыкать полюса аккумулятора.
- Не рекомендуется хранить его вблизи металлических предметов.
- Запрещается разбирать, вскрывать, сдавливать, деформировать, прокалывать и поджигать аккумулятор.
- Запрещается погружать аккумулятор в воду.
- После использования АКБ необходимо правильно утилизировать. Утилизировать АКБ можно через специализированные компании Вашего региона.

Замена аккумулятора с отключением питания

Для замены АКБ следует:

- 1** Сохранить все файлы на устройстве и закрыть все запущенные приложения.

- 2** Выключить изделие – нажать и удерживать кнопку включения/выключения (см.Рисунок 5).
- 3** Открутить 11 винтов крепления задней крышки планшета.
- 4** Отделить контакты АКБ и извлечь АКБ из корпуса.
- 5** Установить в отсек новый экземпляр АКБ: контакт АКБ совместить с контактом блока управления, затем закрыть крышку и закрутить 11 винтов.

Установка micro-SD и micro-SIM

При необходимости увеличить объем внутренней памяти, можно установить съемный внешний носитель памяти – карту micro-SD. Если необходима связь по сети GSM, нужно установить карту micro-SIM.



Перед первым использованием карту micro-SD рекомендуется отформатировать!

Для установки micro-SD и micro-SIM нужно выполнить следующее:

- 1** Открыть резиновую заглушку слота для установки карт micro-SIM и micro-SD. (см. рисунок 10).



Рисунок 10. Расположение слотов для карт micro-SIM и micro-SD

- 2** Вставить micro-SD и/или micro-SIM в слот.



Вставьте SIM-карту так, чтобы её медные контакты были обращены в противоположную сторону от медной пластины держателя SIM- карты. (см.Рисунок 11)



Рисунок 11. Установка micro-SIM



Рисунок 12. Установка micro-SD

- 3** Закрывать резиновую заглушку слота для установки карт micro-SIM и micro-SD.
- 4** Проверить работу установленных карт. Micro-SD считается «установленной» (подключенной), когда устройство распознает карту и откроет к ней доступ. Карта micro-SIM считается «установленной» (подключенной), если есть связь по сети GSM (5G/4G).

Включение устройства

Для включения изделия необходимо нажать и удерживать кнопку включения/выключения планшета  (см. Рисунок 5).

Прохождение Google Wizard

- 1 При первом включении на устройстве отображается приветственный экран Google Wizard. Для начала работы нужно нажать на кнопку **Начать**.



Рисунок 13. Приветственный экран Google Wizard

- 2 Далее открывается окно Google Wizard с подключением к мобильной сети. Для продолжения работы нужно нажать на кнопку **Пропустить**.

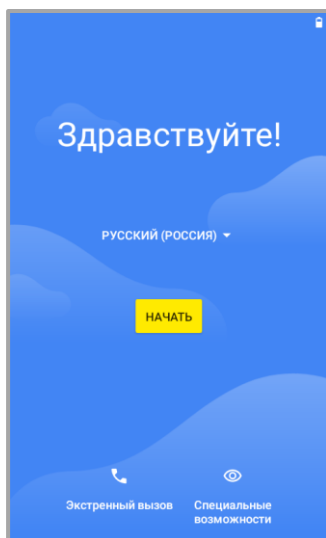

Рисунок 14. Окно подключения к мобильной сети (Google Wizard)

- 3 Далее открывается окно Google Wizard с подключением к Wi-Fi.
- 4 Для продолжения работы необходимо нажать на кнопку **Настроить офлайн** и в появившемся окне подтвердить настройку в офлайн-режиме нажав на кнопку **ДАЛЕЕ**.



а)

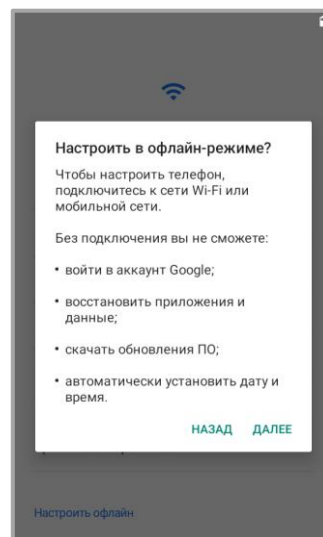

б)

Рисунок 15. а) главное окно подключения к **Wi-Fi** (Google Wizard); б) окно - предупреждение настройки в офлайн-режиме

- 5** Далее открывается окно Google Wizard с настройкой даты и времени. Для продолжения работы нужно нажать на кнопку **Далее**.



Рисунок 16. Окно настройки даты и времени (Google Wizard)

- 6** Далее открывается окно Google Wizard с настройкой сервисов Google. Для продолжения работы нужно «пролистать» экран до конца и нажать на кнопку **Принять**.



а)

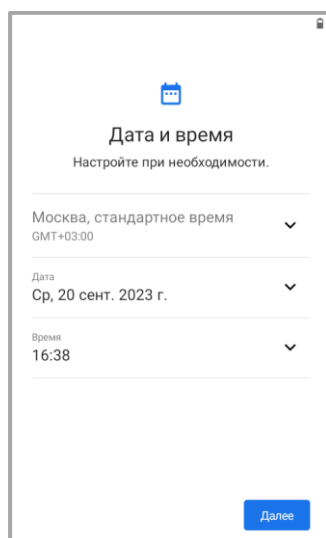
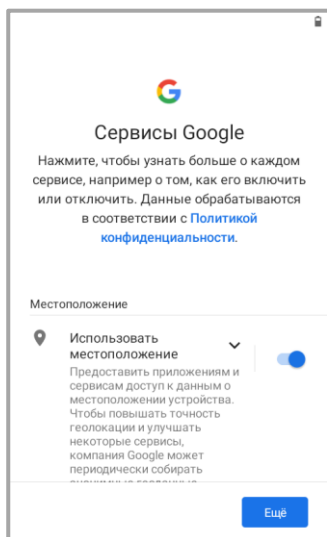
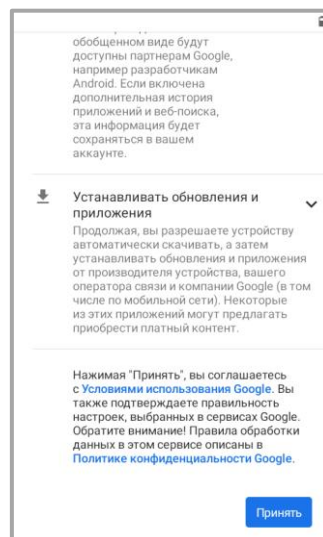

б)

Рисунок 17. а) начальное окно настройки сервисов Google; б) продолжение настройки сервисов Google

7 Далее открывается окно Google Wizard с настройкой блокировки.

8 Для продолжения работы необходимо нажать на кнопку **Пропустить** и в появившемся окне подтвердить настройку, нажав на кнопку **Все равно пропустить**.

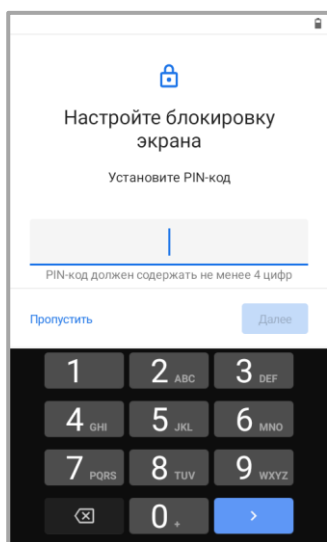

а)

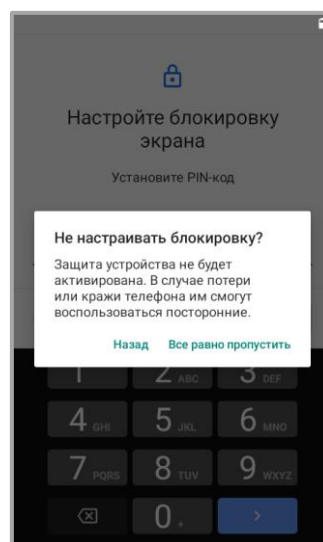

б)

Рисунок 18. а) настройка блокировки экрана; б) всплывающее окно «Не настраивать блокировку»

Прохождение ATOL OS Wizard без применения дополнительных настроек

- 1 После прохождения Google Wizard открывается Wizard ATOL OS, где отображается приветственный экран.
- 2 Для начала работы с ATOL Wizard необходимо нажать на кнопку **Продолжить**.



Рисунок 19. Стартовый экран мастера настройки планшета АТОЛ

- 3 На следующем экране ATOL Wizard отображается список предустановленного ПО. Для продолжения работы с ATOL Wizard необходимо нажать на кнопку **Продолжить**.

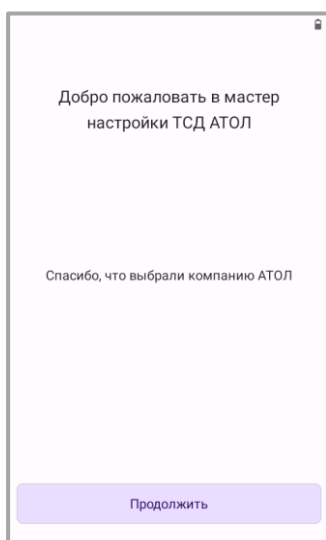
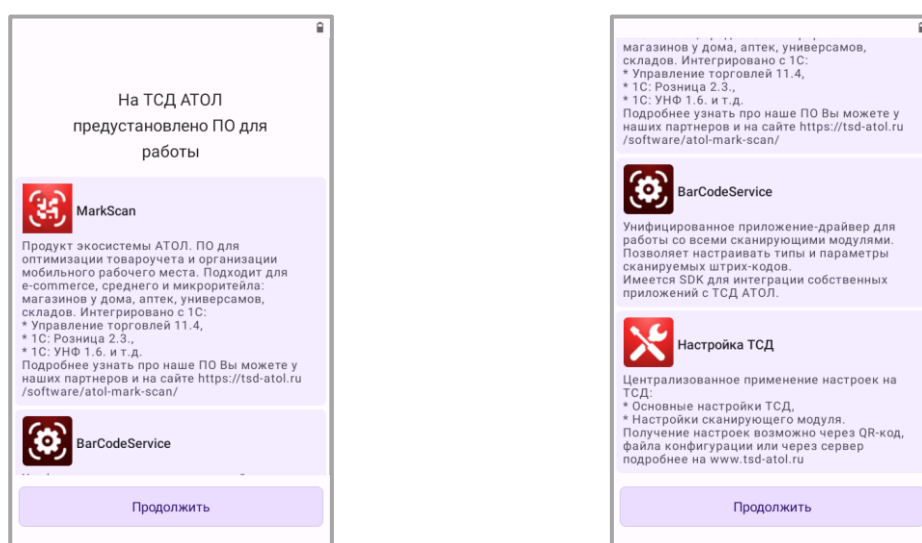

а)

б)

Рисунок 20. а) информация о предустановленном ПО на планшете АТОЛ; б) информация о предустановленном ПО на планшете АТОЛ (продолжение)

4 На следующем экране можно выбрать вариант настройки планшета. Доступны варианты настройки через QR код или через удаленный сервер, а также можно пропустить настройку.

5 Для продолжения настройки планшета без дополнительных параметров требуется нажать на кнопку **Пропустить настройку**.



Рисунок 21. Окно с вариантом настройки для планшета

6 На следующем экране можно выбрать способ подключения планшета к интернету, либо настроить планшет офлайн.



Рисунок 22. Окно с выбором способа подключения к интернету

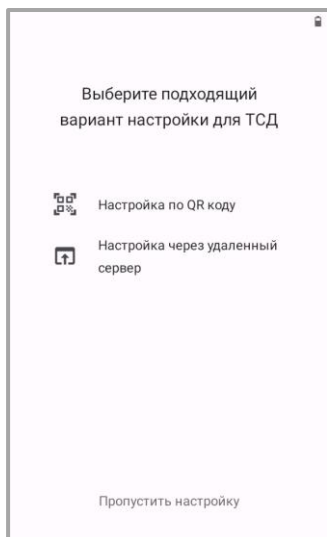

Если в планшет не установлена SIM-карта, не отображается раздел «Мобильный интернет».

6.1 При выборе «Wi-Fi» нужно подключиться к доступной сети и нажать на кнопку **Продолжить**.

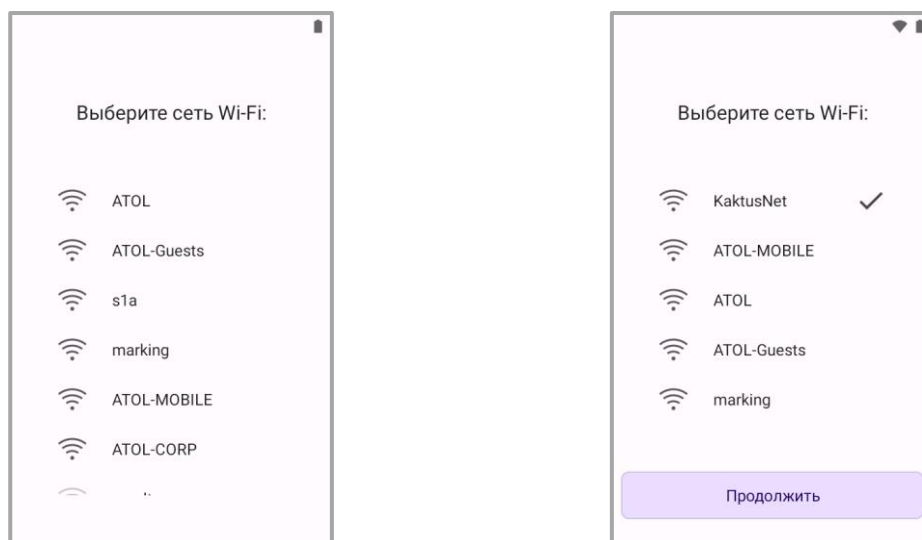

а)

б)

Рисунок 23. а) выбор сети Wi-Fi для подключения; б) окно с подключенной сетью Wi-Fi

6.2 При выборе «Мобильный интернет» интернет-соединение установится автоматически, после чего нужно нажать на кнопку **Продолжить**.



Рисунок 24. Окно подключения через мобильный интернет

6.3 При нажатии на кнопку **Пропустить настройку** планшета настраивается на работу офлайн.

7 При выборе способа подключения планшета к интернету по Wi-Fi или мобильному интернету (пункт 6.1 и 6.2 соответственно) появляется окно выбора часового пояса, в котором необходимо нажать на кнопку **Установить**.

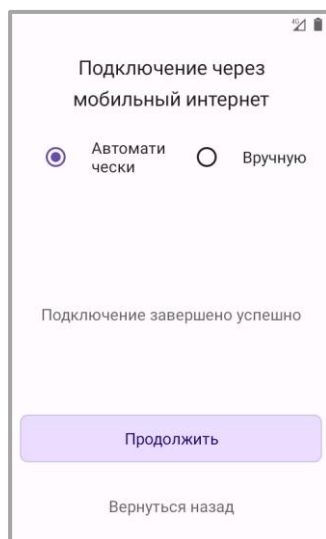

Рисунок 25. а) окно выбора часового пояса; б) окно завершения настройки АТОЛ ОС

- 8 При выборе настройки планшета офлайн отображается последнее окно ATOL OS Wizard.
- 9 Для завершения настройки планшета необходимо нажать на кнопку **Завершить настройку**. После нажатия на кнопку завершения ATOL OS Wizard закрывается и отображается главный экран планшета.

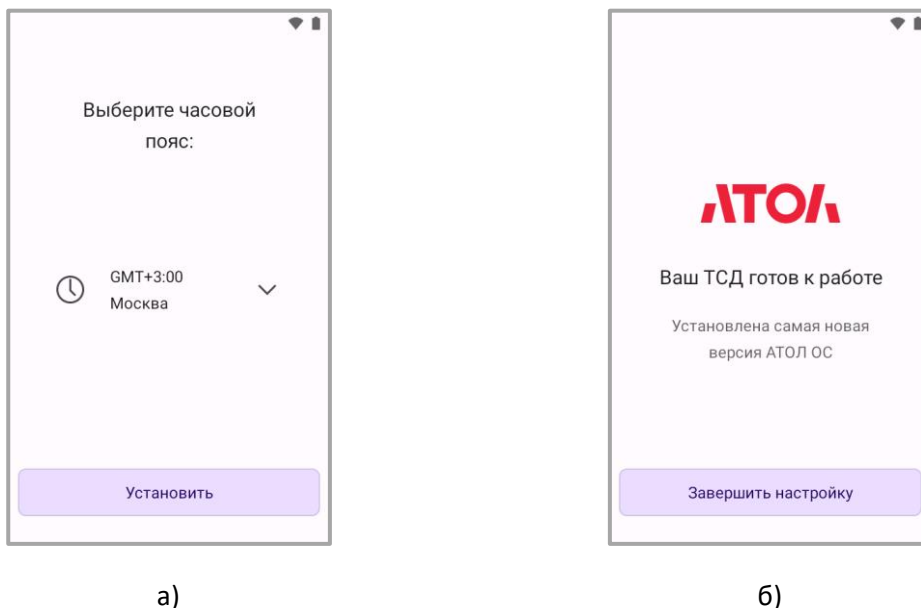

Рисунок 26. Окно завершения настройки АТОЛ ОС при офлайн настройке

Прохождение ATOL OS Wizard с применением дополнительных настроек по QR коду

- 1 После прохождения Google Wizard открывается Wizard ATOL OS, где отображается приветственный экран.

- 2** Для начала работы с ATOL Wizard необходимо нажать на кнопку **Продолжить**.

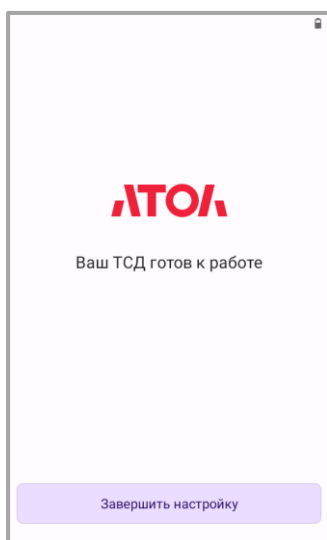

Рисунок 27. Стартовый экран мастера настройки планшета АТОЛ

- 3** На следующем экране ATOL Wizard отображается список предустановленного ПО. Для продолжения работы с ATOL Wizard необходимо нажать на кнопку **Продолжить**.



а)

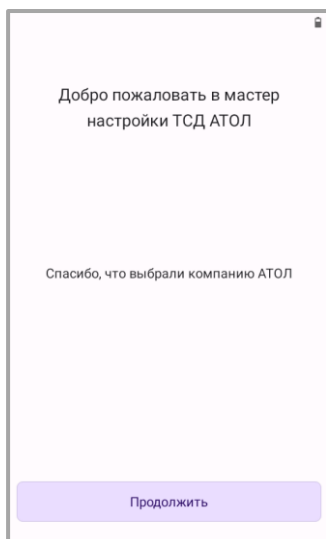
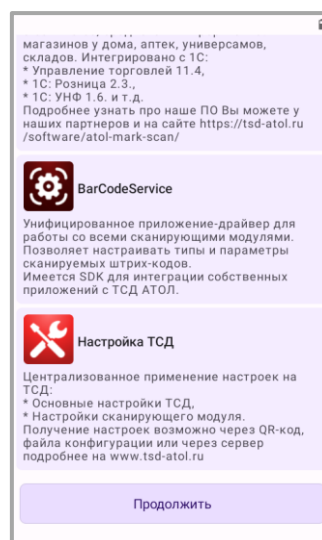

б)

Рисунок 28. а) информация о предустановленном ПО на планшете АТОЛ; б) информация о предустановленном ПО на планшете АТОЛ (продолжение)

- 4** Далее на следующем экране можно выбрать вариант настройки планшета. Доступны варианты настройки через QR код или через удаленный сервер, а также можно пропустить настройку.

- 5** Для продолжения настройки планшета с применением дополнительных настроек по QR коду необходимо нажать на кнопку **Настройка по QR коду**.



Рисунок 29. Окно с вариантом настройки для планшета

- 6** Открывается окно «Просканируйте QR код с настройками для ТСД».

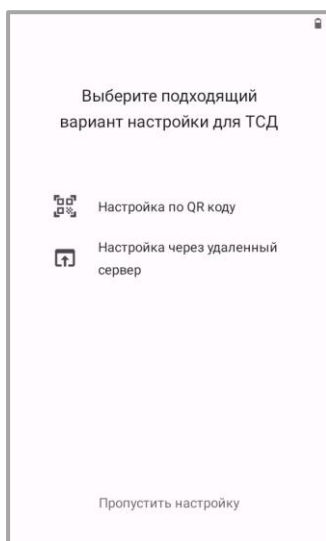

Рисунок 30. Окно сканирования настроечного QR кода

- 7** Для настройки планшета необходимо отсканировать ШК с настройками. После сканирования ШК появится информация о количестве примененных/не примененных настроек.

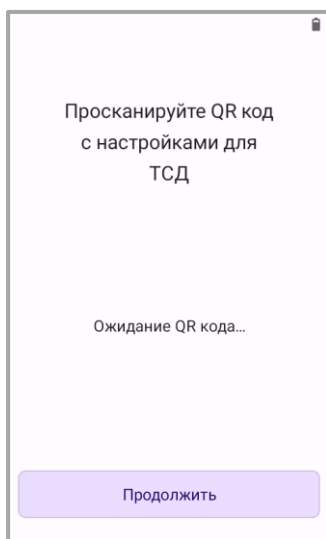

Подробнее о генераторе настроечных ШК можно ознакомиться по [ссылке](#).

- 8** Затем необходимо нажать на кнопку **Продолжить**.



Рисунок 31. Окно сканирования настроечного QR кода после применения настроек

- 9** На следующем экране можно выбрать способ подключения планшета к интернету, либо настроить планшет офлайн.



Рисунок 32. Окно с выбором способа подключения к интернету

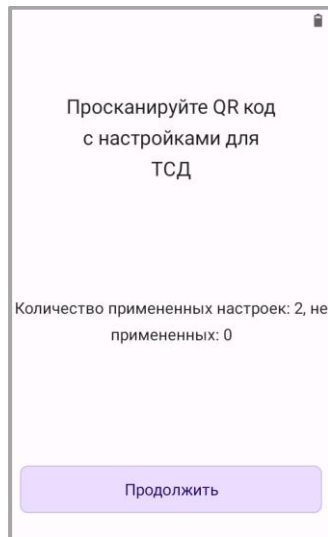

Если в планшет не установлена SIM-карта, не отображается раздел «Мобильный интернет».

9.1.

При выборе «Wi-Fi» нужно подключиться к доступной сети и нажать кнопку на **Продолжить**.



Рисунок 33. а) выбор сети Wi-Fi для подключения; б) окно с подключенной сетью Wi-Fi

- 9.2.** При выборе «Мобильный интернет» интернет-соединение установится автоматически, после чего нужно нажать на кнопку **Продолжить**.

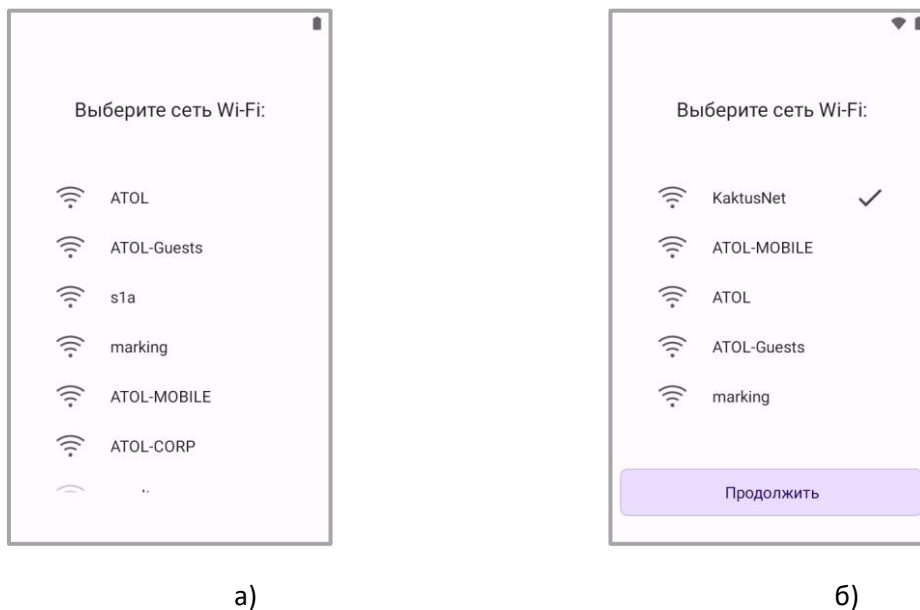

Рисунок 34. Окно подключения через мобильный интернет

- 9.3** При нажатии на кнопку **Пропустить настройку** планшет настраивается офлайн.
- 10** При выборе способа подключения планшета к интернету по Wi-Fi или мобильному интернету (пункт 9.1 и 9.2 соответственно) появляется окно выбора часового пояса, в котором необходимо нажать на кнопку **Установить**.

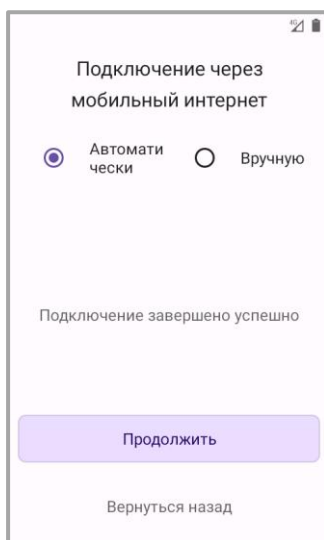

Рисунок 35. а) окно выбора часового пояса; б) окно завершения настройки АТОЛ ОС

- 11** При выборе настройки планшета офлайн отображается последнее окно ATOL OS Wizard.
- 12** Для завершения настройки планшета необходимо нажать на кнопку **Завершить настройку**. После нажатия на кнопку ATOL OS Wizard закрывается и отображается главный экран планшета.

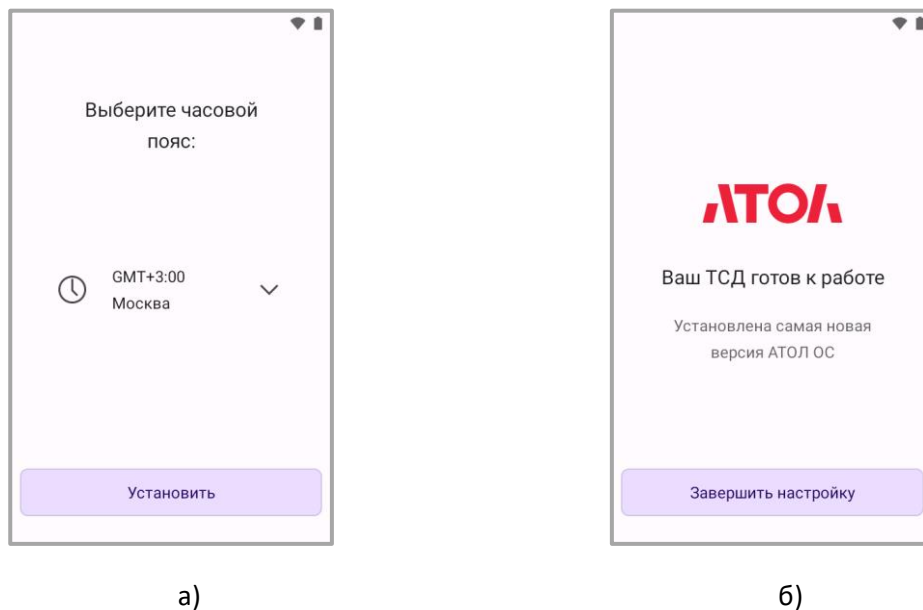

Рисунок 36. Окно завершения настройки АТОЛ ОС при офлайн настройке

Прохождение ATOL OS Wizard с применением дополнительных настроек, полученных через удаленный

- 1** После прохождения Google Wizard открывается Wizard ATOL OS, где сервер отображается приветственный экран.

- 2** Для начала работы с ATOL Wizard необходимо нажать на кнопку **Продолжить**.

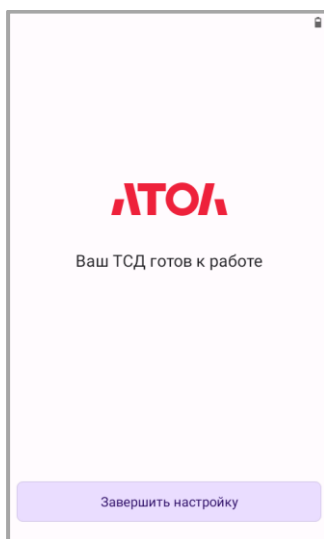

Рисунок 37. Стартовый экран мастера настройки планшета АТОЛ

- 3** На следующем экране ATOL Wizard отображается список предустановленного ПО. Для продолжения работы с ATOL Wizard необходимо нажать на кнопку **Продолжить**.

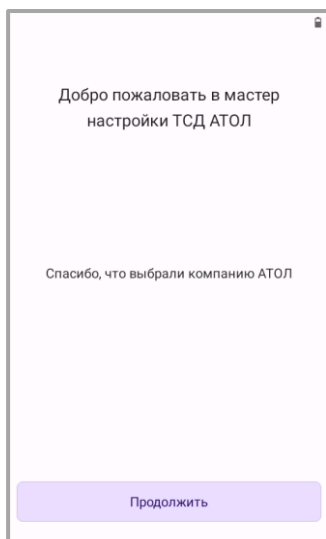

Рисунок 38. а) информация о предустановленном ПО на планшете АТОЛ; б) информация о предустановленном ПО на планшете АТОЛ (продолжение)

- 4** На следующем экране можно выбрать вариант настройки планшета. Доступны варианты настройки через QR код или через удаленный сервер, а также можно пропустить настройку.
- 5** Для настройки через удаленный сервер необходимо нажать на кнопку **Настройка через удаленный сервер**.

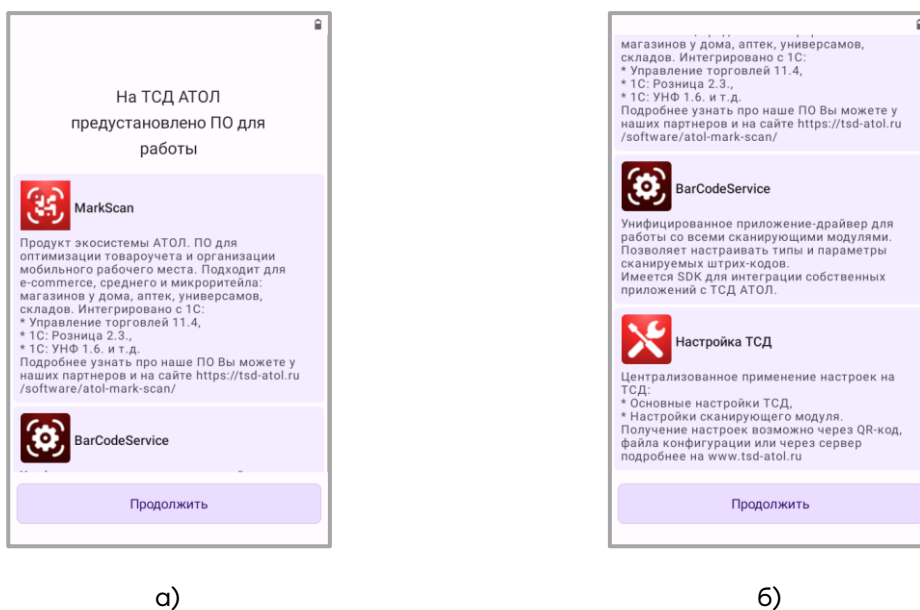

Рисунок 39. Окно с вариантом настройки для планшета

- 6 Открывается окно «Для начала настройки АТОЛ ОС выберите способ подключения к интернету».
- 7 Далее необходимо выбрать способ подключения к интернету, нажав на кнопку **Wi-Fi** или **Мобильный интернет**.



Рисунок 40. Окно с выбором способа подключения к интернету

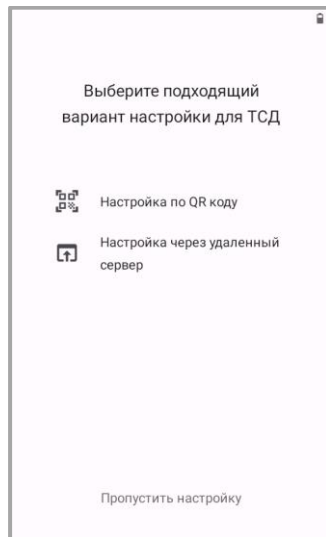

Если в планшет не установлена SIM-карта, не отображается раздел «Мобильный интернет».

- 7.1. При выборе «Wi-Fi» нужно подключиться к доступной сети и нажать на кнопку **Продолжить**.



Рисунок 41. а) выбор сети Wi-Fi для подключения; б) окно с подключенной сетью Wi-Fi

7.2. При выборе «Мобильный интернет» интернет-соединение установится автоматически, после чего нужно нажать на кнопку **Продолжить**.

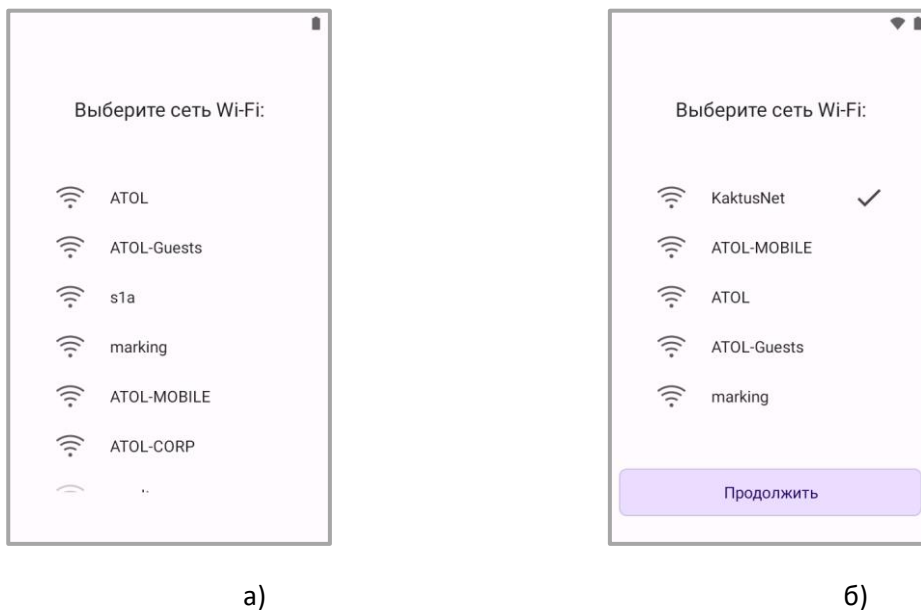

Рисунок 42. Окно подключения через мобильный интернет

8 При выборе способа подключения планшета к интернету по Wi-Fi или мобильному интернету (пункт 7.1 и 7.2 соответственно) появляется окно выбора часового пояса, в котором необходимо нажать на кнопку **Установить**.

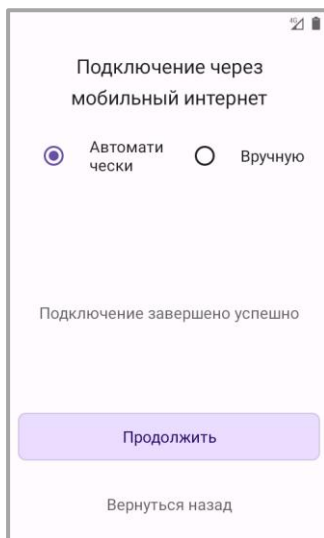

Рисунок 43. а) окно выбора часового пояса; б) окно завершения настройки АТОЛ ОС

- 9 Далее в открывшемся окне необходимо указать адрес удаленного сервера.
- 10 После указания адреса необходимо нажать на кнопку **Получить настройки.**



Рисунок 44. Окно настройки планшета через удаленный сервер

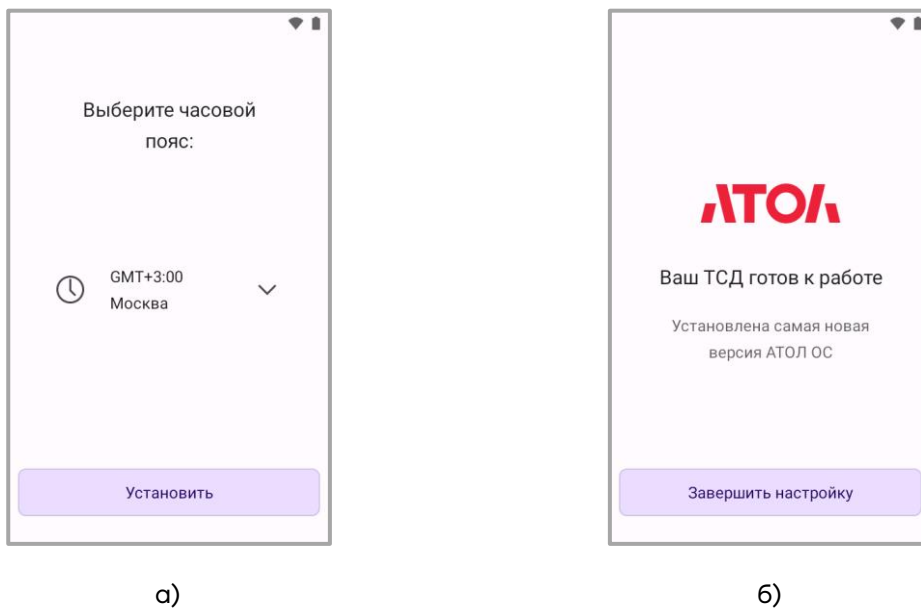

Адрес удаленного сервера Вы можете получить у администратора Вашего предприятия.

11

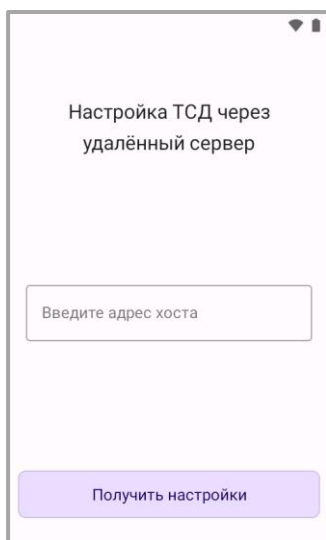
Далее откроется окно с указанием количества примененных/не примененных настроек.

12 Затем необходимо нажать на кнопку **Продолжить**.



Рисунок 45. Окно с успешно примененными настройками с удаленного сервера

13 После откроется окно с информацией о готовности планшета к работе.

14 Для завершения настройки планшета необходимо нажать на кнопку **Завершить настройку**. После нажатия на кнопку ATOL OS Wizard закрывается и отображается главный экран планшета.

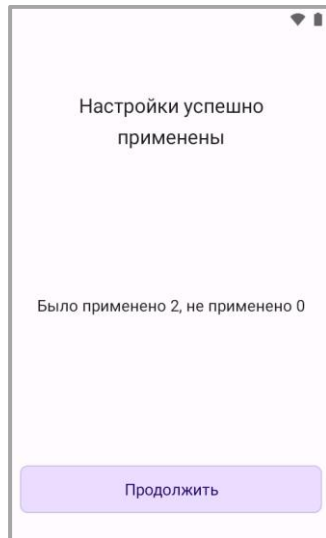

Рисунок 46. Окно завершения настройки АТОЛ ОС при онлайн настройке

Подключение к сетям

Планшет можно подключить как к беспроводной, так и проводной сети. Подключение планшета к беспроводной сети возможно через следующие интерфейсы:

- Wi-Fi;
- 5G/4G;
- Bluetooth;
- NFC;
- RFID.

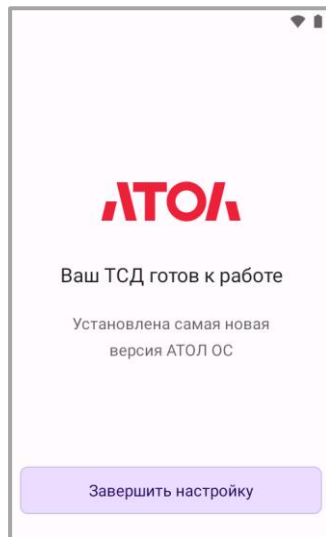
Подключение к Wi-Fi

Для подключения устройства по беспроводному интерфейсу Wi-Fi необходимо выполнить следующее:

- 1** Включить планшет, перейти к основному меню – провести по экрану снизу-вверх.
- 2** В основном меню выбрать пункт **Настройки**
- 3** Далее выбрать пункт **Сеть и Интернет**.



Рисунок 47. Подключение к **Wi-Fi**: а) Основное меню планшета (пункт **Настройки**); б) Меню **Настройки** (пункт **Сеть и Интернет**); в) Раздел **Сеть и Интернет** (пункт **Wi-Fi**)

4 На странице «Сеть и Интернет» включить работу по Wi-Fi, затем выбрать необходимую сеть (сети могут открытыми (без пароля) или закрытыми (с паролем)). Информация о параметрах доступа к сети предоставляется системным администратором организации – пользователя планшета.

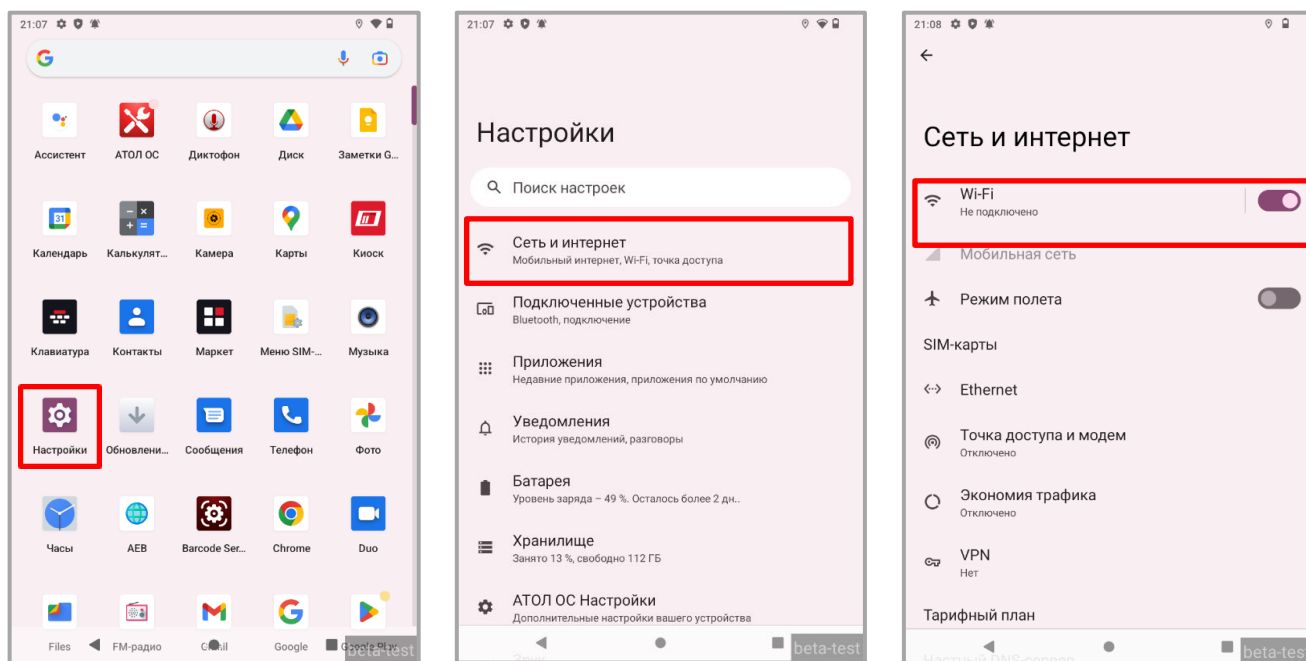

Рисунок 48. Подключение к **Wi-Fi**: а) раздел **Wi-Fi**; б) раздел **Wi-Fi** (доступные сети)

Подключение к Bluetooth

Планшет поддерживает стандарт беспроводной связи Bluetooth, что позволяет подключаться к другим устройствам с поддержкой данной технологии.

Перед осуществлением поиска и подключения к устройствам с помощью Bluetooth нужно включить Bluetooth на устройстве. Для этого перейти к настройкам планшета (**Основное меню/Настройки**) и выбрать пункт **Подключенные устройства**.

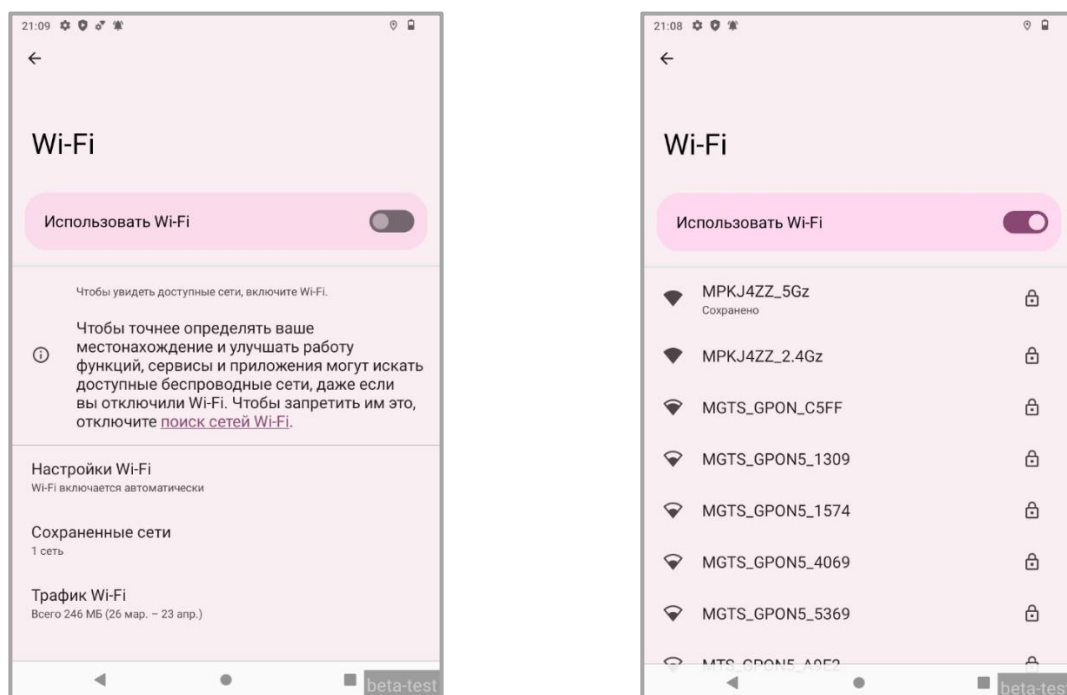

Рисунок 49. Меню **Настройки** (пункт **Подключенные устройства**)

Далее в открывшемся окне **Подключенные устройства** выбрать пункт **Настройки подключения**, затем в настройках подключения выбрать пункт **Bluetooth** и перевести переключатель в положение **Включено** (в крайнее правое положение).

По умолчанию интерфейс **Bluetooth** отключен. Восстановить текущие настройки стандарта беспроводной связи **Bluetooth** можно с помощью системного сброса. После системного сброса необходимо снова восстановить соединение с подключенными устройствами. Состояние **Bluetooth** отображается в правом верхнем углу экрана.

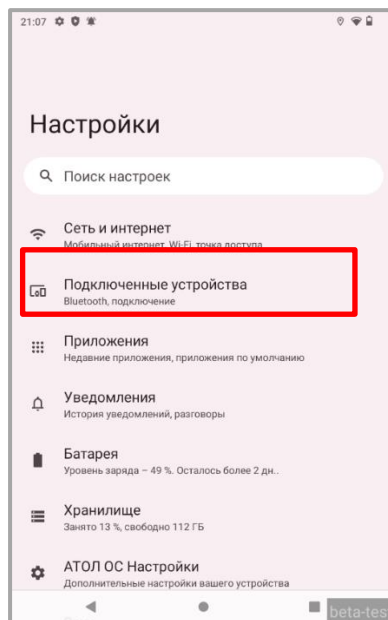

Рисунок 50. Подключение к **Bluetooth**: а) раздел **Подключенные устройства**; б) раздел **Настройки подключения**; в) раздел **Bluetooth** (переключатель в положении **Включено**)

Подключение к виртуальной частной сети VPN

Планшет поддерживает подключение к виртуальной частной сети (VPN). Данный раздел описывает процесс добавления и подключения к VPN. Перед настройкой VPN следует проконсультироваться с сетевым администратором. Просмотр и изменение настроек VPN осуществляется в настройках приложения.

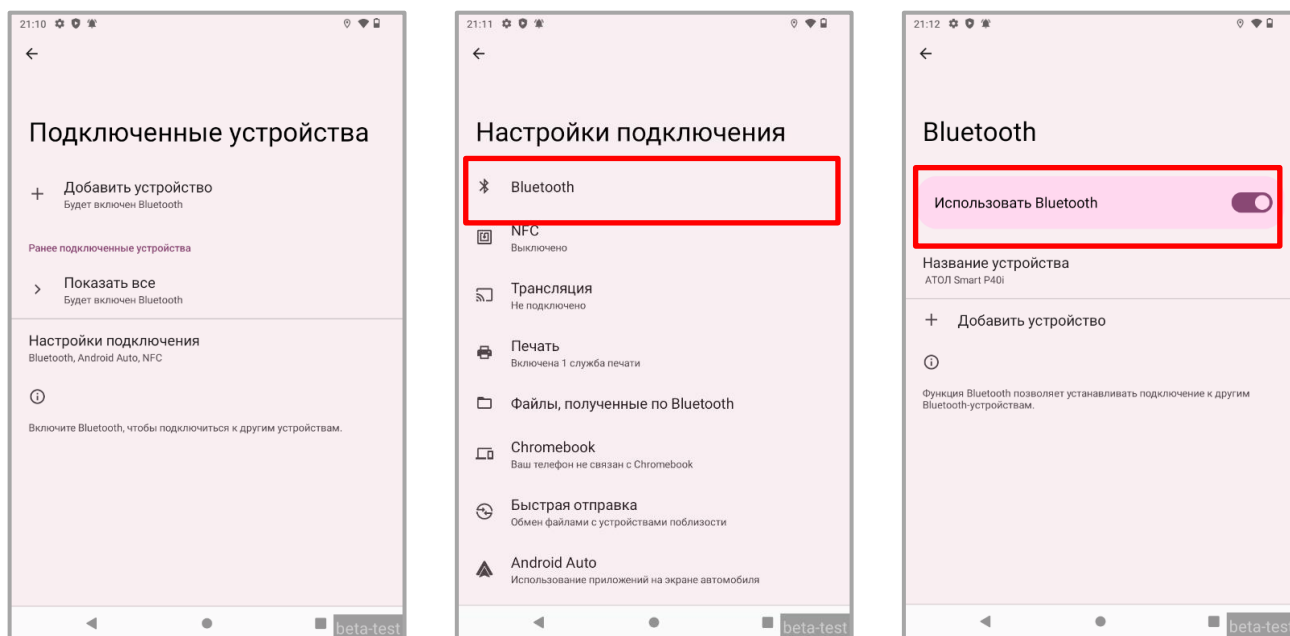

Перед доступом к VPN необходимо установить пароль блокировки экрана.

Добавление VPN-соединения

Перед подключением к VPN необходимо добавить соответствующую информацию о VPN:

- 1** Зайти в главное меню, проведя по экрану снизу-вверх.
- 2** Выбрать меню **Настройки**.

- 3 В разделе **Сеть и Интернет** нажать **Дополнительно**, затем выбрать **VPN**.
- 4 Нажать знак «+» (добавить VPN-соединение).
- 5 Ввести информацию о VPN.
- 6 Нажать кнопку **Сохранить**, имя VPN появится в списке.



Рисунок 51. Добавление **VPN-соединения**: а) раздел **Сеть и Интернет**; б) раздел **Изменение профиля VPN**

Подключение к VPN

- 1 Выполнить пункты 1-5 из раздела «Добавление VPN-соединения», представленного выше.
- 2 В списке нажать имя нужного **VPN**, ввести информацию о сертификате по требованию.
- 3 Нажать **Подключить**. Планшет осуществит подключение к VPN, появится соответствующий значок в строке состояния и уведомление. Для отключения VPN-соединения нажать уведомление.

Редактирование информации о VPN

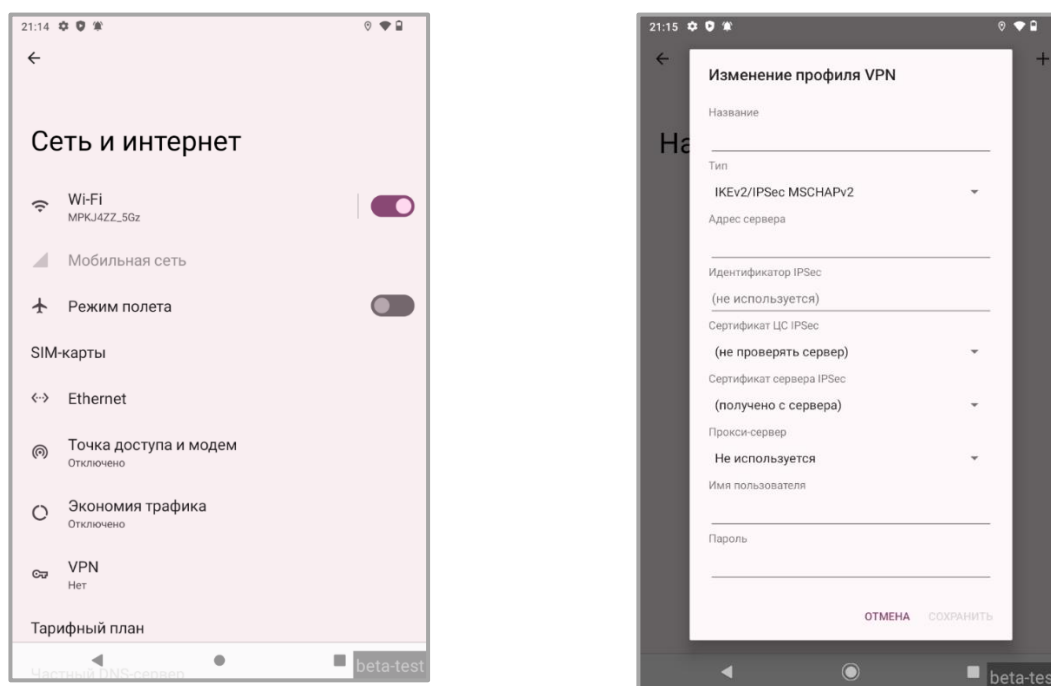
- 1** Выполнить пункты 1-6 из раздела «Добавление VPN-соединения», представленного выше.
- 2** Нажать и удерживать поле, содержащее имя сети VPN, затем выбрать из выпадающего списка **Редактировать сеть**.
- 3** Отредактировать информацию о VPN. По завершении редактирования нажать **Сохранить**.

Клавиатура и аппаратные кнопки

Планшет имеет 5 клавиш: 2 кнопки сканирования, 2 кнопки громкости (+/-), 1 кнопка питания.



Все кнопки, кроме питания, переназначаемые.

Основные клавиши планшета



Клавиши настройки громкости (+/-).



Клавиша включения/выключения питания.



Клавиши сканирования боковые.

Рисунок 52. Основные клавиши АТОЛ Smart P40i

— **Клавиша включения/выключения питания** — при нажатии и удерживании клавиши в течение двух-трех секунд включает питание устройства, если оно было выключено, и вызывает меню выбора (**Экстренный вызов, Выключить, Перезапустить**), если оно было включено.

- **Клавиша сканирования** – запускают функцию сканирования штрихкода.
- **Клавиши настройки громкости** – уменьшают/ увеличивают громкость.

Ввод информации

Ввод информации можно осуществлять с помощью экранной клавиатуры.

При нажатии на любое текстовое поле по умолчанию появляется экранная клавиатура.

Переключение языка осуществляется через зажатый пробел или символ



Рисунок 53. Ввод информации: экранная клавиатура

Копирование текста

При необходимости копировать и вставить текст в другое поле следует:

- 1** Выбрать нужный фрагмент, нажать на любое слово и удерживать в выбранной точке экрана в течение 2 секунд.

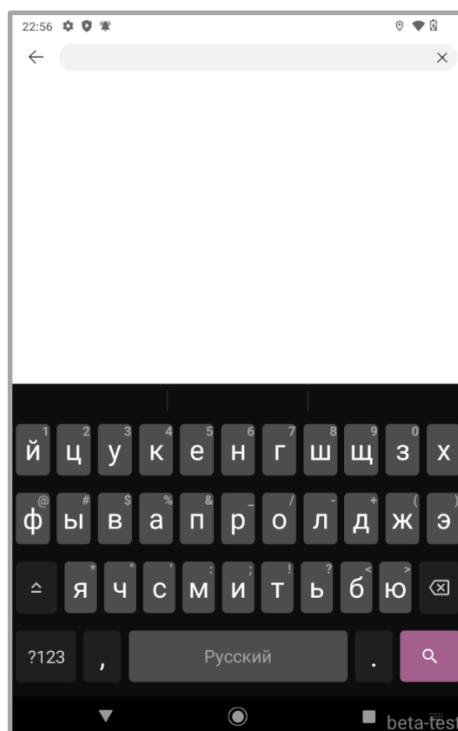
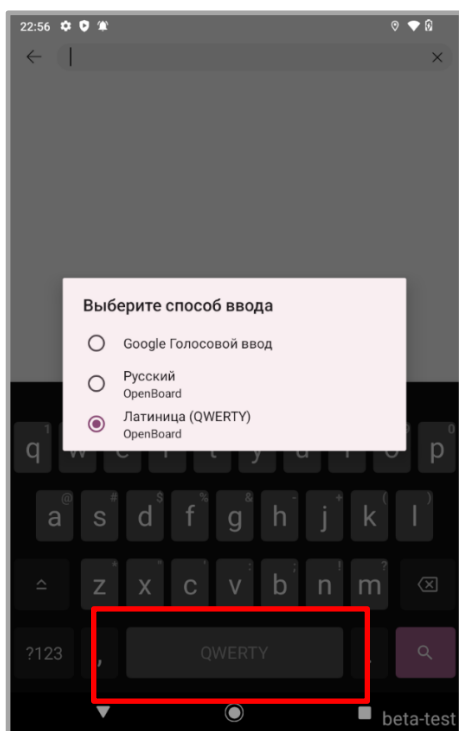
2 Удерживаемый участок выделится, а на его границах появится два ограничителя, нажав на которые можно свободно регулировать размер выделенной области текста.

3 Кнопки **Вырезать**, **Копировать** и другие действия появятся около курсора. Для копирования нажать кнопку **Копировать**, затем выбрать поле или область, в которое необходимо вставить текст, удерживать в выбранной точке экрана в течение 2 секунд и нажать кнопку **Вставить**.

Включение «спящего» режима

Для экономии энергии в планшете можно использовать «спящий» режим, в котором будет отключен экран. Выбор продолжительности времени бездействия, по прошествии которого экран устройства будет выключен и заблокирован, можно запрограммировать в разделе **Настройки/пункт Экран/Дополнительно**.

Когда устройство включено и находится в «спящем» режиме, для разблокировки можно нажать кнопку включения.

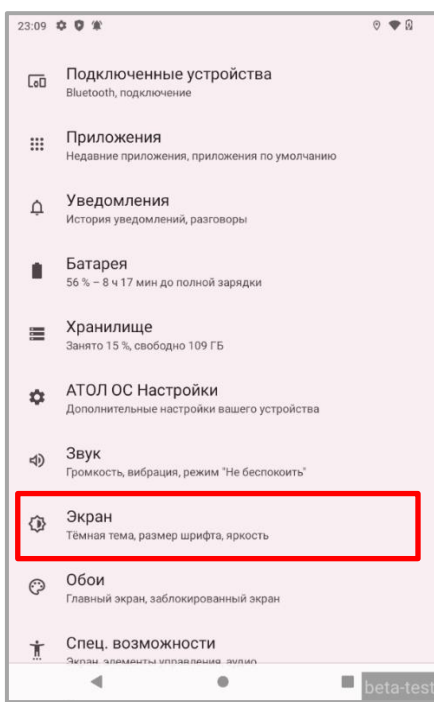
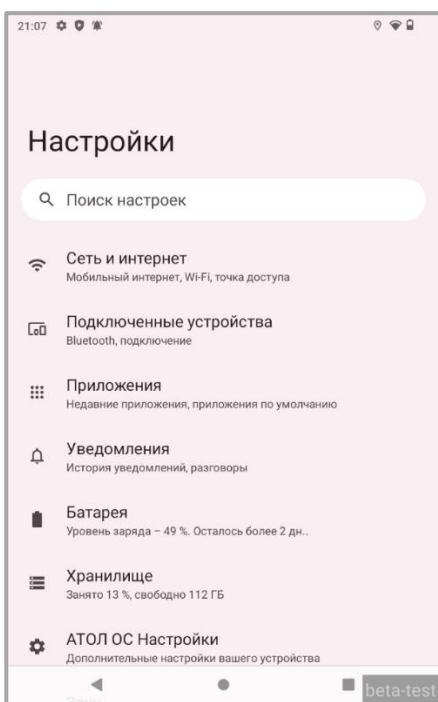



Рисунок 54. Включение «спящего» режима: а) меню **Настройки**; б) меню **Настройки** (пункт **Экран**); в) раздел **Экран**; г) настройка времени отключения экрана

Применение планшета

- 1 Включить планшет. Перейти к основному меню – провести по экрану планшета снизу-вверх.
- 2 В основном меню выбрать приложение сканирования **Barcode Service**.

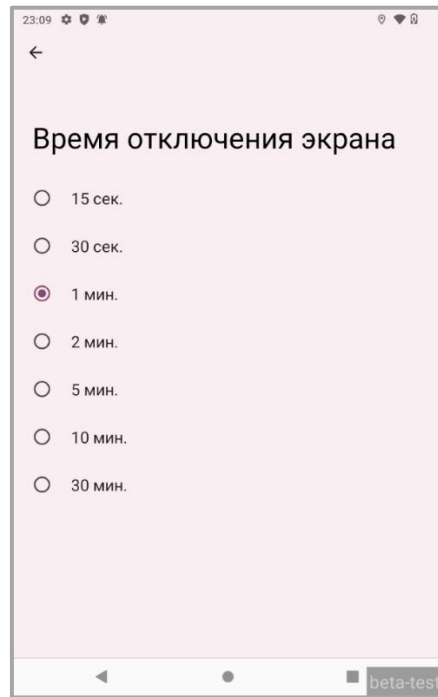
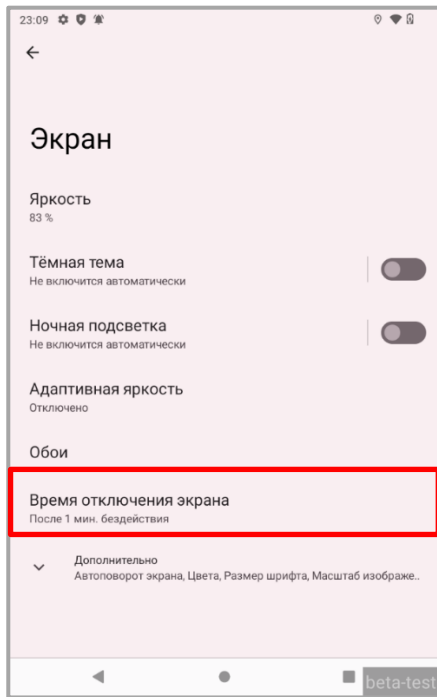

Рисунок 55. Иконка приложения **Barcode Service**

- 3 Далее нажать на кнопку сканирования на устройстве (см. раздел «Внешний вид») и направить луч целеуказателя планшета на штрихкод – рекомендуемое расстояние между планшетом и штрихкодом составляет 10-15 см., поле зрения по горизонтали около 42° , по вертикали – около 28° , затем медленно перемещать луч целеуказателя по ШК до выполнения успешного сканирования. В результате действий планшет воспроизведет звуковой сигнал.

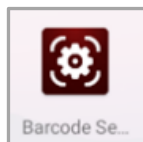

Рисунок 56. Сканирование ШК

Настройка сканирования ШК

В начале работы с планшетом рекомендуется выполнить настройку сканирующего устройства, для этого используется специальная утилита настройки сканера.



Настройку и программирование сканера должны выполнять квалифицированные специалисты! В случае неправильной настройки сканера некомпетентным сотрудником, повлекшей за собой порчу планшета, производитель не несет ответственности и не гарантирует работу планшета.

Запуск утилиты настройки модуля сканирования

Для запуска утилиты сканирования нужно выполнить следующее:

- 1 Включить устройство.
- 2 Перейти к основному меню.
- 3 Выбрать утилиту **Barcode Service** для настройки сканера.



Рисунок 57. Основное меню устройства

- 4 Далее выполнить настройку модуля сканирования.

Настройка модуля сканирования

В процессе настройки модуля сканирования можно выполнить:

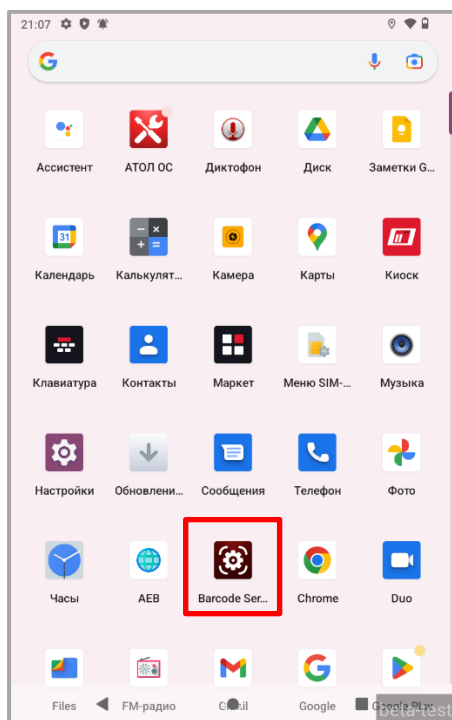
- проверку сканирующего модуля;
- включение работы сразу со всеми типами штрихкодов – раздел **Типы штрихкодов**;
- настройку времени сканирования, подсветки сканирующего модуля, работу кнопок сканирования и т. д. – раздел **Общие настройки**.

Подробное описание настройки в каждом из разделов изложено далее.

Проверка сканирующего модуля

На главном экране приложения Barcode Service можно выполнить проверку работы сканирующего модуля. Сначала отсканировать штрихкод(ы). Если сканирование выполнено успешно, то на дисплее отобразится тип ШК и информация, закодированная в данном ШК (см. Рисунок 58).



Рисунок 58. Главный экран приложения Barcode Service

Отсканированные ШК, отображающиеся на главном экране, очищаются при выходе из приложения.

Включение работы с ШК разных типов – типы штрихкодов

Планшет поддерживает работу с большим количеством типов ШК, при этом его можно настроить на работу только с некоторыми типами ШК или с ШК всех возможных типов. Данная настройка выполняется в разделе **типы штрихкодов** (см. Рисунок 59). Попасть в раздел **типы штрихкодов** можно через меню Barcode Service (см. Рисунок 58).

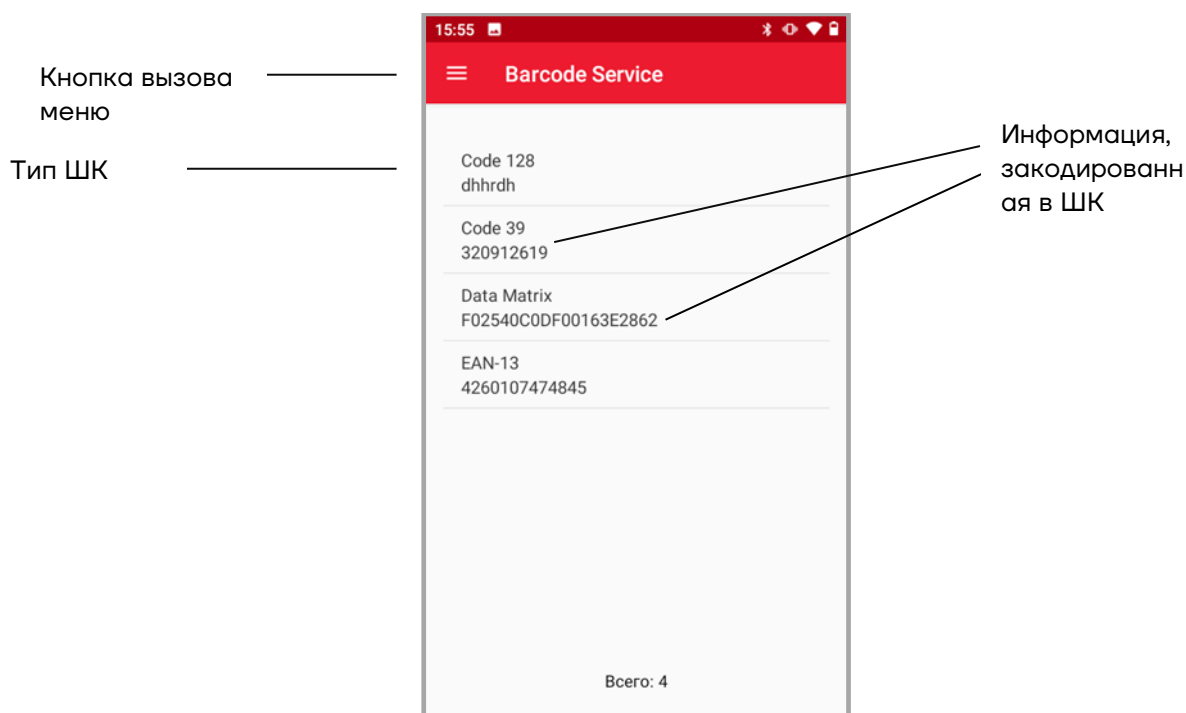

Рисунок 59. Раздел **типы штрихкодов**

- Для включения работы со штрихкодами всех типов достаточно нажать кнопку включить все (по умолчанию включена работа со всеми типами ШК).
- Для отключения работы со штрихкодами всех типов достаточно нажать кнопку отключить все.
- Работа с определенным типом ШК производится включением/отключением свитча возле данного типа ШК.

В разделе **типы штрихкодов** отображается весь список ШК, с которыми работает планшет. Для указания определенных типов ШК нужно переместить свитч рядом с определенным типом ШК влево для отключения работы с данным типом ШК или вправо – для включения (см. Рисунок 60).

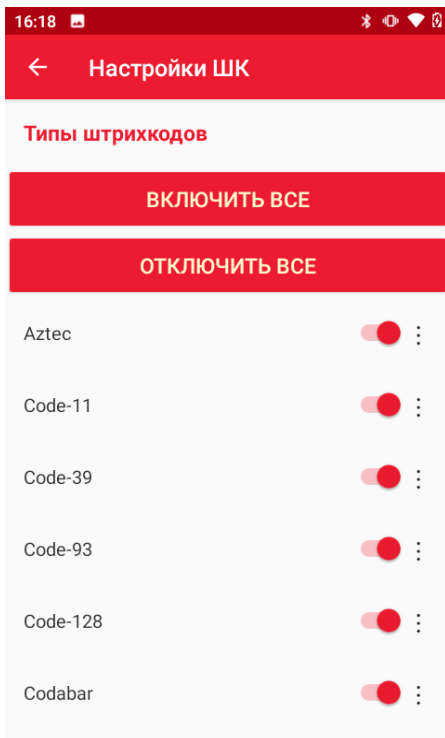

Рисунок 60. Раздел **ТИПЫ ШТРИХКОДОВ**

Для дополнительной настройки каждого из типов штрихкодов сначала нужно перейти в раздел типы штрихкодов, затем нажать на кнопку с тремя вертикальными точками возле определенного типа ШК (см.Рисунок 61).

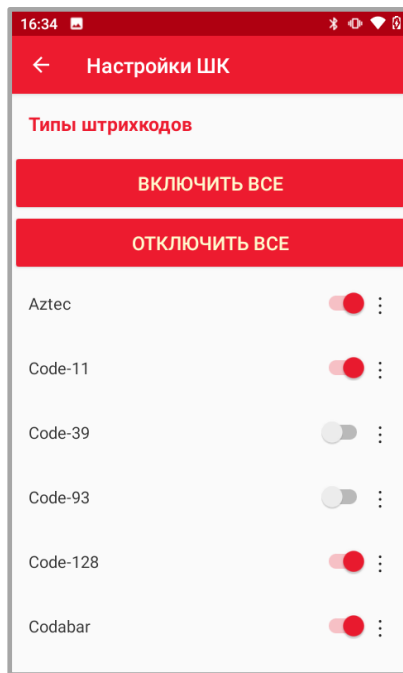

Рисунок 61. Кнопка настроек для определенного типа ШК

Далее приведены примеры настроек для некоторых из ШК.

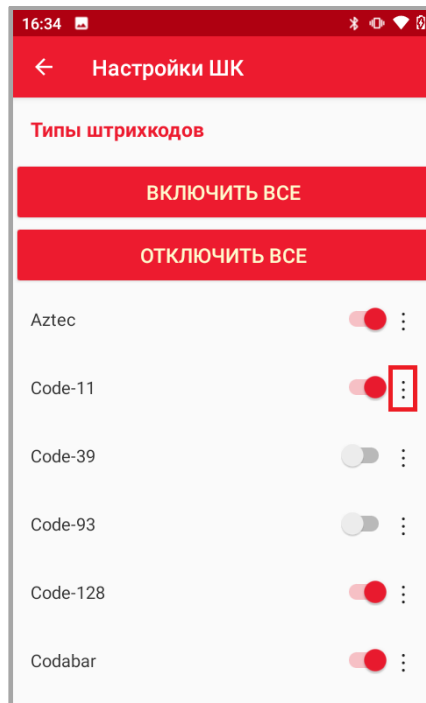
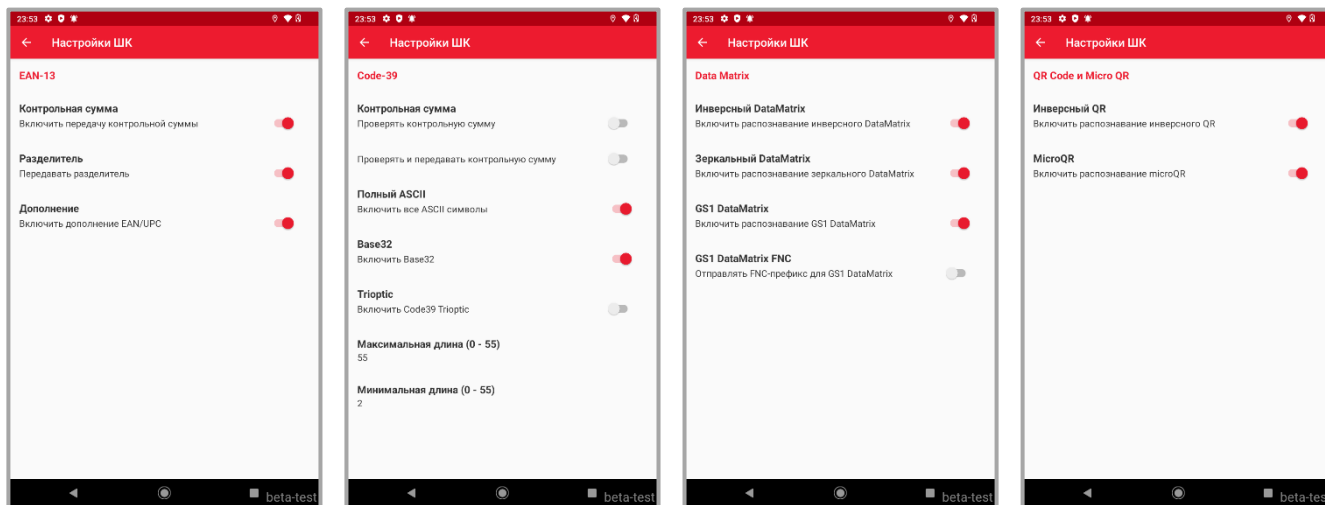

1.1

2.1





3.1





4.1



Рисунок 62. Типы ШК: 1.1 EAN–13 , 2.1 Code–39 , 3.1 Data Matrix , 4.1 QR Code и Micro QR

Настройка параметров модуля сканирования - общие настройки

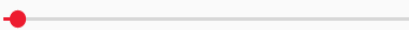

В данном разделе производится настройка параметров модуля сканирования:

Настройка	Описание
<p>AIM ID Включить передачу AIM ID </p>	<p>При включении настройки, передается идентификатор, позволяющий идентифицировать отсканированный штрихкод. Настройка используется для корректной передачи данных в сторонние приложения, например «Честный ЗНАК.Бизнес».</p>
<p>С экрана Улучшение сканирования с экрана </p>	<p>С экрана - настройка для включения режима считывания отсканированных данных с дисплеев.</p>
<p>Отправка в 1С</p> <p>Отправлять уведомления о нажатых кнопках </p> <p>Отправлять управляющие сканированием кнопки </p>	<p>Отправка уведомлений о всех нажатых кнопках, кроме управляющих сканированием, в 1С.</p> <p>Отправка уведомлений о всех нажатых управляющих сканированием кнопок, в 1С.</p>
<p>Отправка сканирования через Broadcast</p>	<p>Выбор метода отправки отсканированных данных</p> <ul style="list-style-type: none"> - Broadcast – режим передачи отсканированных данных через широкоэвещательный канал; - Keyboard – режим передачи отсканированных данных путем эмуляции ввода с клавиатуры; - Clipboard – режим передачи отсканированных данных через буфер обмена; - Keyboard+Broadcast – смешанный режим передачи данных через широкоэвещательный канал и путем эмуляции ввода с клавиатуры. В зависимости от приложения, Barcode Service

	<p>автоматически выбирает канал передачи данных;</p> <ul style="list-style-type: none"> - Clipboard+Broadcast – смешанный режим передачи данных через широковещательный канал и путем передачи данных через буфер обмена. В зависимости от приложения, Barcode Service автоматически выбирает канал передачи данных; - Input Connection – режим передачи отсканированных данных путем эмуляции ввода с клавиатуры – сканер включается только в случае обнаружения активного поля ввода; - InputConnection+Broadcast – смешанный режим передачи данных через широковещательный канал и путем эмуляции ввода с клавиатуры – сканер включается только в случае обнаружения активного поля ввода. В зависимости от приложения, Barcode Service автоматически выбирает канал передачи данных.
<p>Задержка нажатия клавиш (0 - 250) 0</p>	<p>При выборе эмуляции клавиатуры в режиме передачи данных настройка позволяет эмулировать задержку между нажатиями клавиш. Измеряется в миллисекундах (увеличивая значение увеличивается время ввода ШК).</p>
<p>Инверсные коды Включить распознавание инверсных кодов </p>	<p>Включение/выключение считывания всех инверсных штрихкодов.</p>
<p>Время сканирования Максимальное время сканирования  3</p>	<p>Настройка времени работы сканера после нажатия кнопки сканирования (в секундах).</p>
<p>Подсветка Включать подсветку при сканировании </p>	<p>Включение/выключение подсветки модуля сканирования.</p>
<p>Прицел Включать прицел при сканировании </p>	<p>Включение/выключение целеуказателя модуля сканирования.</p>

<p>Режим сканирования Однократное</p>	<p>Режим сканирования При нажатии предлагается выбор из доступных вариантов: - однократное; - серийное всех подряд; - серийное без повторов. По умолчанию: Однократное.</p>
<p>Серийное сканирование Максимальная длина серии</p> <p> 10</p>	<p>Настройка установки значения максимальной длины серии. По умолчанию: 10.</p>
<p>Уведомление об успешном сканировании Звук</p>	<p>Уведомление об успешном сканировании. При нажатии предлагается выбор из доступных вариантов: - нет (беззвучный); - звук (звуковой сигнал); - вибрация; - звук и вибрация; По умолчанию: звук.</p>
<p>Левая кнопка Сканировать по нажатию левой кнопки</p> <p></p>	<p>Включение/выключение функции сканирования для левой кнопки.</p>
<p>Правая кнопка Сканировать по нажатию правой кнопки</p> <p></p>	<p>Включение/выключение функции сканирования для правой кнопки (см. раздел «Внешний вид»).</p>
<p>Клавиша1 до сканирования Нет</p>	<p>Эмуляция нажатия клавиш на ПК перед сканированием и после него. При нажатии предлагается выбор из доступных вариантов: - нет (эмуляция нажатия клавиш не требуется); - нажатие клавиш TAB, Enter, Shift, Ctrl, Alt, CapsLock, Esc, Space - нажатие функциональных клавиш: F1 – F12. По умолчанию выставлено значение «Нет».</p>
<p>Клавиша2 до сканирования Нет</p>	
<p>Клавиша1 после сканирования Нет</p>	
<p>Клавиша2 после сканирования Нет</p>	
<p>Задержка после вывода шк (0 - 500) 100</p>	<p>Задержка между нажатием клавиш и выводом ШК. Измеряется в миллисекундах.</p>

	По умолчанию: 100.
Задержка до вывода шк (0 - 500) 100	Задержка между нажатием клавиш и выводом ШК. Измеряется в миллисекундах. По умолчанию: 100.
Префикс1 Пусто	Добавление в данные ШК префиксов и суффиксов. При нажатии предлагается выбор из доступных вариантов: - пусто (отсутствие символов); - символы TAB, Enter, Space; - буквы латинского алфавита, заглавные и прописные; - цифры от 0 до 9; - символы ' - = [] \ ; , . /) ! @ # \$ % ^ * (~ - + } { : ? По умолчанию: Пусто (отсутствие символов).
Префикс2 Пусто	
Суффикс1 Пусто	
Суффикс2 Пусто	
Преобразование регистра Нет	Преобразование регистра данных ШК. При нажатии предлагается выбор из доступных вариантов: - нет (без преобразования регистра); - все символы в верхний регистр; - все символы в нижний регистр. По умолчанию: нет
Заменять GS (0x1D) Нет	Замена символа GS (0x1D). При нажатии предлагается выбор из доступных вариантов: - нет (не заменять символ); - заменять на пустой символ; - символы TAB, Enter, Space; - буквы латинского алфавита, заглавные и прописные; - цифры от 0 до 9; - символы ' - = [] \ ; , . /) ! @ # \$ % ^ * (~ - + } { : ? По умолчанию: нет.
Intent Name com.xcheng.scanner.action.BARCODE_DECODING_BROADCAST	Канал, по которому будет передаваться информация методом Broadcast, Keyboard+Broadcast и Clipboard+Broadcast.

	Настройка рекомендуется для опытных пользователей.
Extra Data EXTRA_BARCODE_DECODING_DATA	Настройка отвечает за корректную передачу данных штрихкода. Рекомендуется для опытных пользователей.
Extra Symbology EXTRA_BARCODE_DECODING_SYMBOLE	Настройка отвечает за определение типа штрихкода. Рекомендуется для опытных пользователей.
Задержка сканирования Не выводить результат сканирования до истечения интервала 	Включает временной интервал между сканированием штрихкода и выводом информации. Задание интервала в миллисекундах. Минимум 250, максимум 3000.
Проверка повторами Сканировать серию ШК и выводить встретившийся чаще 	Используется для сканирования расположенных рядом штрихкодов – будет отсканирован наиболее часто встречающийся штрихкод. Задание максимальной длины серии Минимум 3, максимум 50.

Настройка профилей в Barcode Service – профили настроек

В приложении Barcode Service доступна настройка профилей с разными настройками для определённых приложений. Данный функционал позволяет выставить определенные настройки для модуля сканирования в разных приложениях. Например, для приложения MarkScan можно создать профиль с настройками: отправка сканирования через broadcast и режим сканирования однократное, а для приложения ColorNote – отправка сканирования через keyboard и режим сканирования серийное. И при открытии приложения MarkScan сканирование будет производиться с настройками, выставленными специально для приложения MarkScan.

Для создания профиля необходимо перейти в раздел настроек «Профили настроек» и нажать на кнопку добавления профиля, после чего ввести имя профиля и нажать кнопку «ОК» (см. Рисунок 63).



Рисунок 63: Добавление профиля

Для задания настроек для профиля необходимо выбрать его нажатием (возле профиля появится зеленая галочка), перейти в разделы «общие настройки» и «типы штрихкодов» и задать требуемые параметры настроек (см. Рисунок 64).

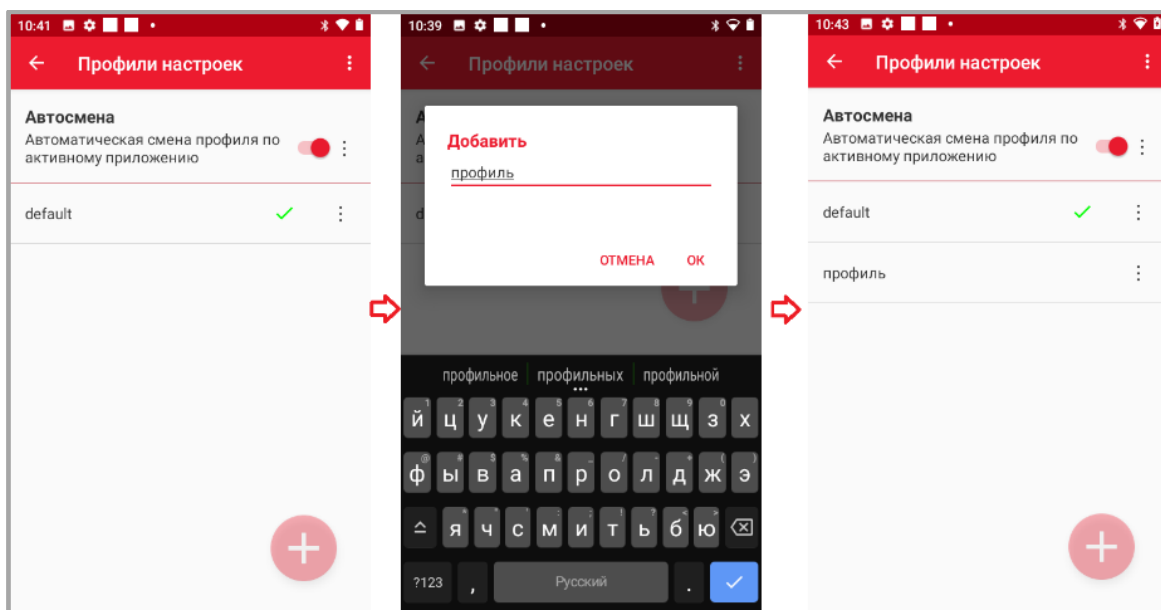

Рисунок 64: Выбор активного профиля

Для привязки профиля к определенному приложению необходимо нажать на кнопку меню (три вертикальные точки) возле настройки «Автосмена», нажать на кнопку добавления приложения, ввести `new.package` (наименование приложения в системе Android) и выбрать профиль. После

указания всех данных, нажатием кнопки «Сохранить» связать профиль и приложение. При активной настройке «Автосмена» после выхода из приложения Barcode Service и входа в приложение, к которому добавлен новый профиль, в приложении будут применяться настройки, выбранные для профиля (см. Рисунок 65).

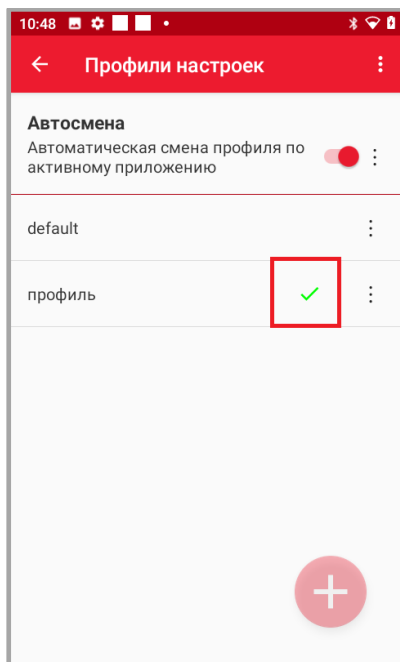

Рисунок 65: Привязка профиля к приложению

Более подробно с настройками приложения Barcode Service можно ознакомиться в РП к Barcode Service расположенном в [Центре загрузок](#).

Глубина поля сканирования (DOF)

Характеристика DOF определена при следующих условиях:

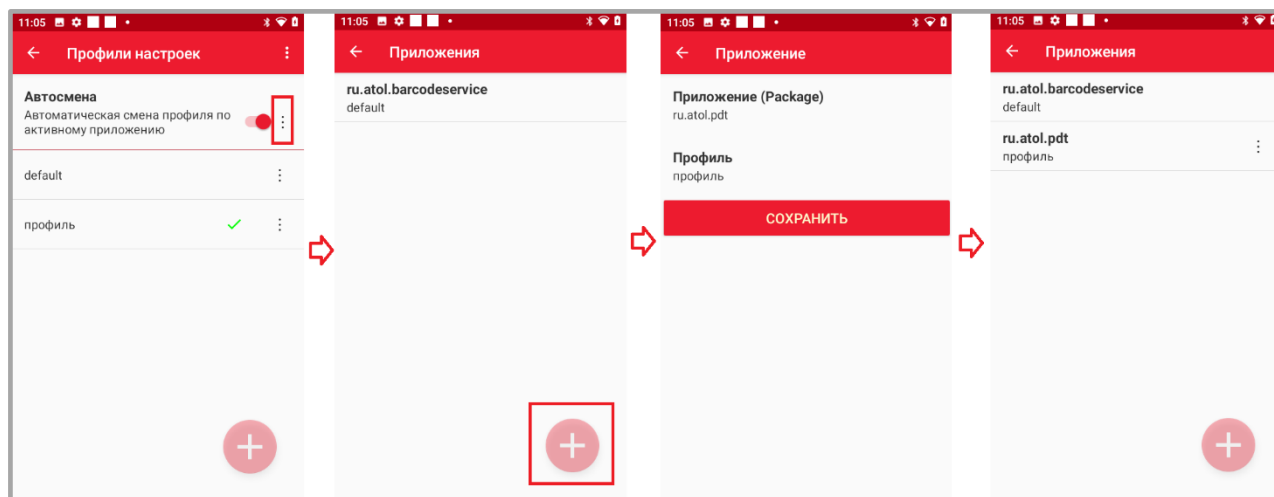
- DOF — это расстояние от верхней части сканирующего модуля до штрихкода;
- +23 °С, 0–10 клк;
- Стандартный штрихкод высокого качества с четким изображением.



Если сканирующий модуль не направлен на штрихкод, то это повлияет на время считывания и глубину поля сканирования (DOF) и снизит эффективность устройства.

Для сканирующего модуля Zebra 4710

SR Focus		
Штрихкод	Минимум (Near), мм	Максимум (Far), мм
4 mil Code 39	84	224
5 mil Code 128	71	208
5 mil Code 39	51	343
5 mil PDF417	79	213
10 mil Data Matrix	74	257
100% UPCA	46	660
20 mil Code 39	51	762

Работа с планшетом

Функции сканирования

Планшет предназначен для считывания одномерных (линейных) и двумерных штрихкодов. В реальных условиях поддерживает высокоэффективное сканирование ШК обоих типов с высокой скоростью.

Одномерные (1D) штрихкоды	Двумерные (2D) штрихкоды
Code 11, Code 128, Code 32, Code 39, Code 39 Regular, Code 93, Datalogic 2-of-5(China Post), DUN-4, EAN-13, EAN-13 with 2-digit Add-on, EAN-13 with 5-digit Add-on, EAN-8, GS1 DataBar, GS1 DataBar Limited, GS1 DataBar Stacked, GS1 DataBar Stacked Omnidirectional, GS1 DataBar Truncated, GS1 Composite, GS1-128, Industrial 2 of 5, Interleaved 2 of 5, ISBN 13, ITF-14, Matrix 2 of 5, MSI-Plessey, NW-7, OPC, RSS, Standard 2 of 5 (IATA 2 of 5), UCC/EAN-128, UPCA, UPCA with 2-digit Add-on, UPCA with 5-digit Add-on, UPC-E, UPC-E with 5-digit Add-on, MSI with 2 Check Digits, Chinses 3 of 5	Aztec Code, Compact PDF417, Composite, Dot code, Grid Matrix, GS1 QR, GS1 Data Matrix, Han Xin, Maxicode, MicroQR, PDF417 Truncated, PDF417, QR Code

Для заметок

Руководство по эксплуатации

Версия документа от 28.05.2024

Компания АТОЛ

ул. Годовикова, д. 9, стр. 17, этаж 4,
пом. 5, Москва 129085

+7 (495) 730-7420

www.atol.ru

