

MERTECH®

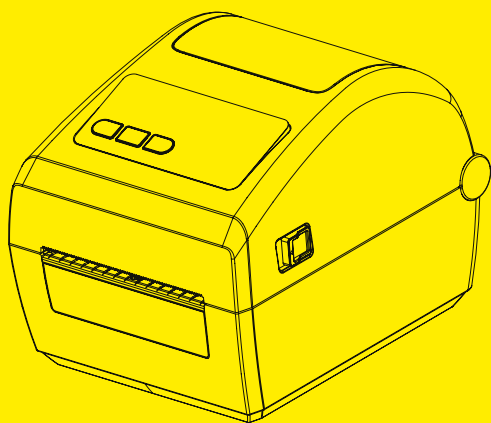

ПРИНТЕР
ЭТИКЕТОК

MERTECH ZENITH LP4

КРАТКОЕ
РУКОВОДСТВО

КОМПЛЕКТАЦИЯ

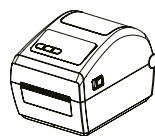

Принтер

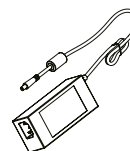

Адаптер питания

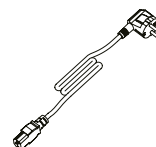

Сетевой кабель

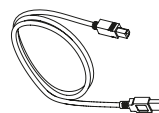

Кабель USB



Краткое руководство

Электронную версию руководства, драйвера и другие файлы можно скачать на официальном сайте производителя во вкладке «Файлы для скачивания» по адресу: <https://mertech.ru/printer-etiketok-mertech-lp4-zenith/>

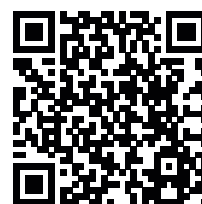

СОСТАВ ИЗДЕЛИЯ

■ Вид спереди

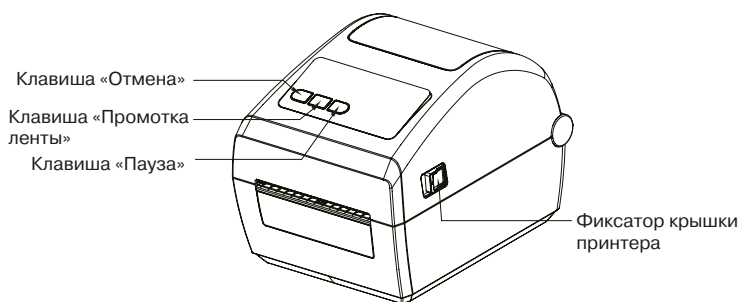

■ Вид изнутри

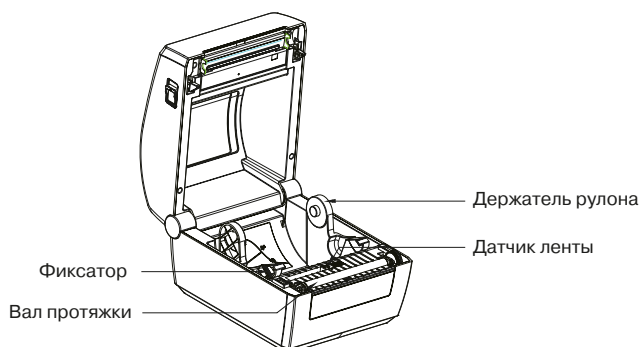

СОСТАВ ИЗДЕЛИЯ

■ Вид сзади

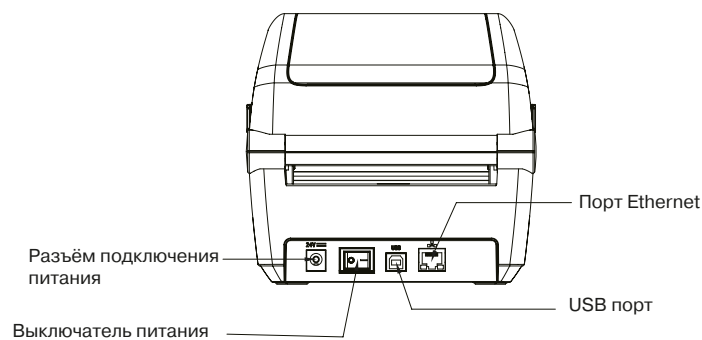

ЗАГРУЗКА ТЕРМОЛЕНТЫ

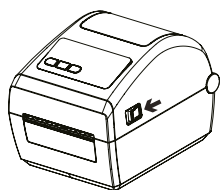

1. Нажмите на фиксаторы по бокам крышки, откройте принтер.

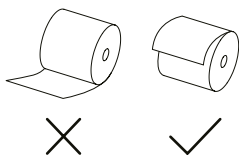

2. Поверните рулон так, как показано на рисунке — термослоем наружу.

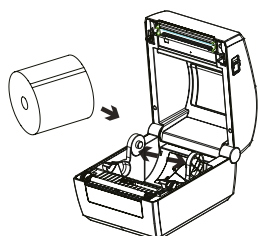

3. Раздвиньте держатели рулона термоленты и поместите рулон термоленты между ними.

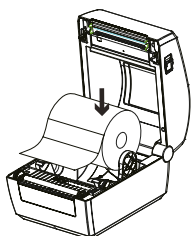

4. Зажмите рулон между держателями, проверьте, что рулон свободно вращается.

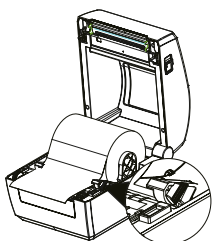

5. Отмотайте ленту, чтобы конец был за габаритами принтера и зафиксируйте ограничителями ширины, не деформируя ленту.

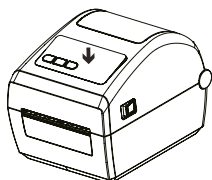

6. Закройте крышку принтера. При необходимости оторвите излишки материала.

ПОДКЛЮЧЕНИЕ ПИТАНИЯ

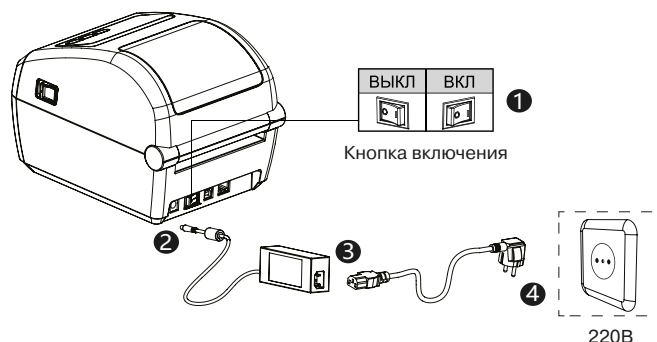

1. Убедитесь в том, что выключатель принтера находится в положении «Выкл».
2. Подключите адаптер питания к разъему питания принтера.
3. Подключите сетевой кабель питания к разъему на адаптере питания.
4. Подключите вилку кабеля питания к розетке.
5. Переведите выключатель питания в положение «Вкл».

ПОДКЛЮЧЕНИЕ ВНЕШНИХ УСТРОЙСТВ

■ Ethernet

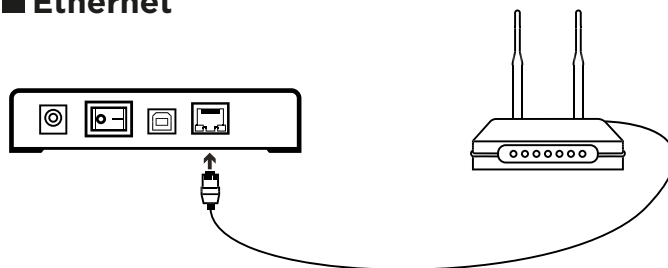

■ USB

