

ПРИНТЕР
ЧЕКОВ

MERTECH F91

КРАТКОЕ
РУКОВОДСТВО

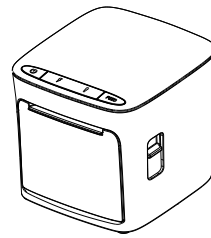

Принтер

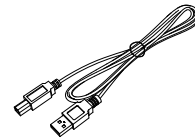

USB кабель

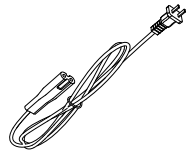

Сетевой кабель

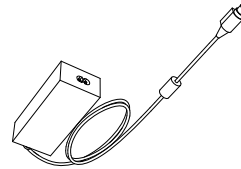

Адаптер питания

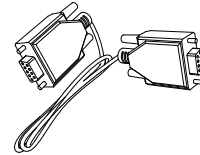

Кабель RS232
(опционально)

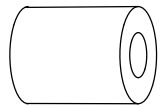

Рулон термобумаги

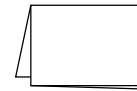

Краткое
руководство пользователя

⚠ ВНИМАНИЕ:
Комплект поставки может отличаться.

ВНЕШНИЙ ВИД

■ Передняя сторона

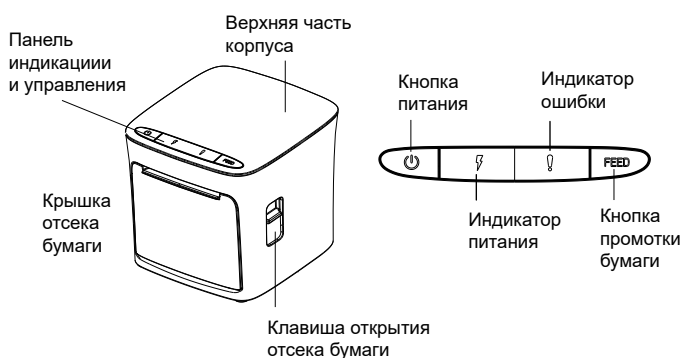

■ Внутренняя часть

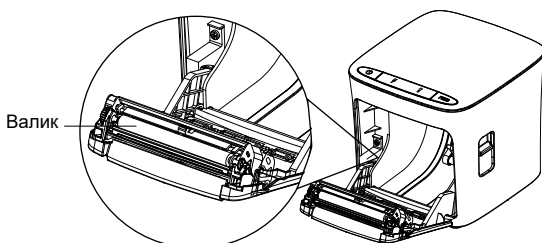

■ Тыльная сторона

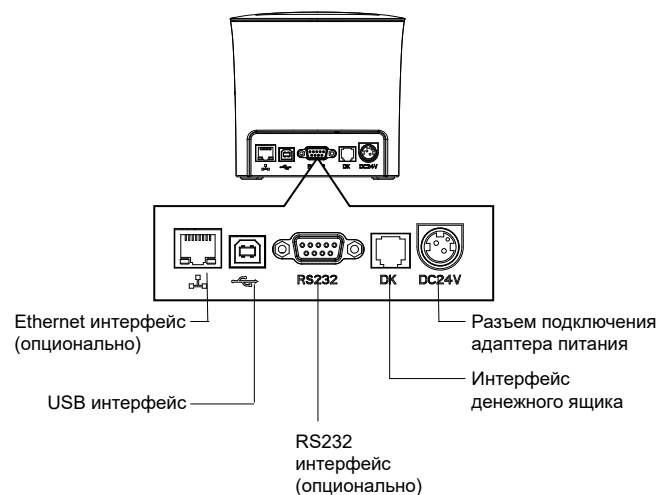

ЗАГРУЗКА БУМАГИ

1. Нажмите клавишу открытия отсека бумаги.

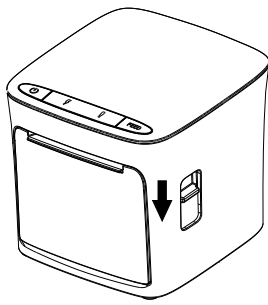

2. Установите рулон как показано на рисунке.

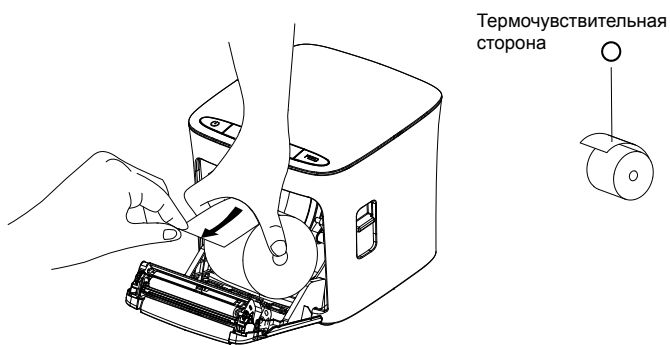

3. Отмотайте небольшое количество бумаги. Перед закрытием отсека убедитесь, что край бумаги находится снаружи принтера.

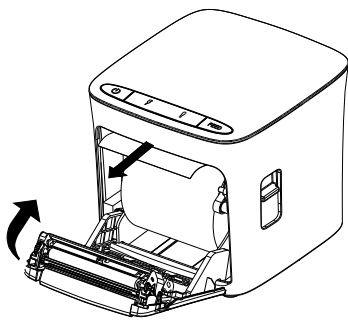

4. Закройте отсек для бумаги придерживая край бумаги. Оторвите лишнюю бумагу.

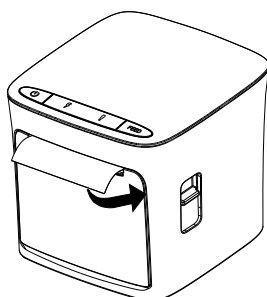

ПОДКЛЮЧЕНИЕ ПИТАНИЯ

1. Подключите адаптер питания к принтеру.
2. Подключите сетевой кабель к адаптеру питания.
3. Подключите сетевой кабель к розетке 220В.

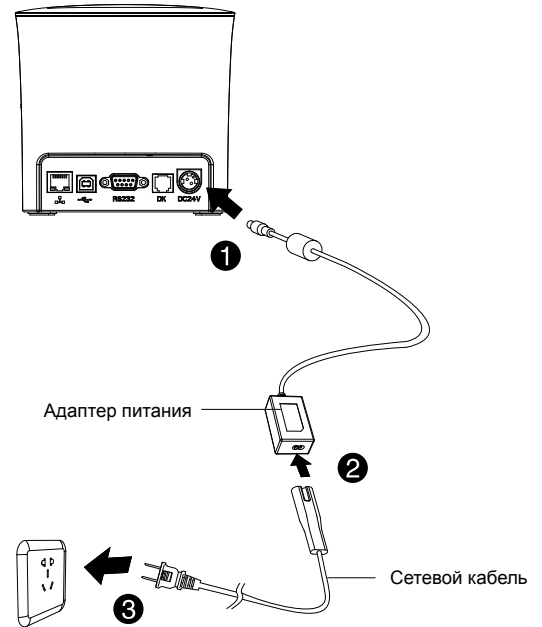

ИНТЕРФЕЙСЫ

1 
USB

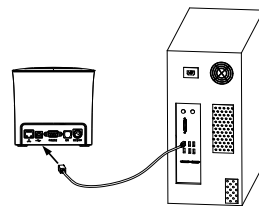

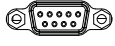
2 
RS232

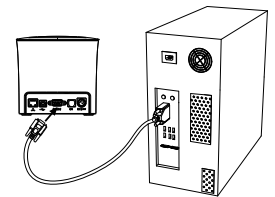

3 
Денежный ящик

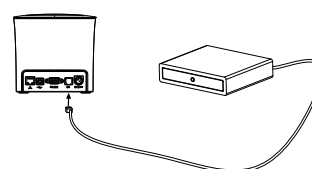

4 
Ethernet

