

# brother

**TZe**  
TAPE**HS**  
TUBE

# РУКОВОДСТВО ПОЛЬЗОВАТЕЛЯ

# *P-touch*

## E550W

Перед работой с принтером внимательно прочтите данное руководство.

Рекомендуется держать его под рукой для последующего использования.

Чтобы получить поддержку по работе с устройством и найти ответы на часто задаваемые вопросы, посетите наш веб-сайт по адресу [support.brother.com](http://support.brother.com).



[www.brother.com](http://www.brother.com)

- 1 ВВЕДЕНИЕ
- 2 НАЧАЛО РАБОТЫ
- 3 РЕДАКТИРОВАНИЕ НАКЛЕЕК
- 4 ПЕЧАТЬ НАКЛЕЕК
- 5 ИСПОЛЬЗОВАНИЕ ФАЙЛОВОЙ ПАМЯТИ
- 6 ИСПОЛЬЗОВАНИЕ ПРОГРАММНОГО ОБЕСПЕЧЕНИЯ P-TOUCH
- 7 СЕТЬ
- 8 ПЕРЕЗАГРУЗКА И ОБСЛУЖИВАНИЕ
- 9 УСТРАНЕНИЕ НЕПОЛАДOK
- 10 ПРИЛОЖЕНИЕ

# ВВЕДЕНИЕ

Благодарим за приобретение принтера для печати наклеек P-touch E550W. Новая модель E550W — это интуитивно понятный, простой в использовании и многофункциональный принтер, создающий качественные наклейки профессионального вида.

## Доступные руководства

Для данного принтера разработан ряд руководств. Последние версии руководств можно загрузить с сайта поддержки Brother support по адресу [support.brother.com](http://support.brother.com).

### Краткое руководство

В этом руководстве содержатся основные сведения о работе с принтером.

### Руководство пользователя (данное руководство)

В этом руководстве содержатся сведения, с которыми следует ознакомиться перед началом использования принтера.

### Руководство пользователя по работе в сети для модели E550W

Это руководство содержит сведения о настройках сети.

## Доступные приложения для компьютеров

- Программа P-touch Editor
- Диспетчер P-touch Transfer Manager
- Программа P-touch Update Software

Дополнительные сведения см. в разделе «ИСПОЛЬЗОВАНИЕ ПРОГРАММНОГО ОБЕСПЕЧЕНИЯ P-TOUCH» на стр. 45.

## Доступные приложения для мобильных устройств

Компанией Brother разработаны различные приложения для использования с принтером, в том числе приложения для вывода документов на печать непосредственно с Apple iPhone, iPad и iPod touch либо мобильных устройств Android, а также для беспроводной передачи на принтер различных данных, например созданных на компьютере шаблонов, символов или баз данных.

Приложения Brother можно бесплатно загрузить с сайтов App Store или Google Play.

## Комплект разработчика ПО

Доступен комплект разработчика ПО (SDK). Посетите веб-сайт для разработчиков Brother Developer Center ([www.brother.com/product/dev/](http://www.brother.com/product/dev/)).

### Примечание о разработке и публикации

Это руководство, разработанное и опубликованное под контролем компании Brother Industries, Ltd., содержит актуальные описания и сведения о технических характеристиках продукта.

Содержание этого руководства и технические характеристики продукта могут быть изменены без предварительного уведомления.

При разработке новых версий операционной системы для модели E550W информация в этом руководстве может не отражать обновленных функциональных возможностей.

Таким образом, характеристики новой операционной системы могут не соответствовать содержащимся в этом руководстве сведениям.

Все торговые марки и наименования товаров, упоминаемые в продуктах, документации и прочих материалах компании Brother, являются товарными знаками или зарегистрированными товарными знаками соответствующих владельцев.

### Товарные знаки и авторские права

Microsoft, Windows Server и Windows являются товарными знаками или зарегистрированными товарными знаками корпорации Microsoft в США и других странах.

Apple, Macintosh, Mac OS, iPhone, iPad и iPod являются товарными знаками компании Apple Inc., зарегистрированными в США и других странах.

Названия других программ и продуктов, используемые в настоящем документе, являются товарными знаками или зарегистрированными товарными знаками соответствующих разработчиков.

Наименования Wi-Fi и Wi-Fi Alliance являются зарегистрированными товарными знаками компании Wi-Fi Alliance.

Все компании, наименования программного обеспечения которых упомянуты в этом руководстве, имеют собственное лицензионное соглашение об использовании программного обеспечения, действующее для программ, разработанных этими компаниями.

Все торговые марки и наименования товаров, упоминаемые в продуктах, документации и прочих материалах компании Brother, являются товарными знаками или зарегистрированными товарными знаками соответствующих владельцев.

### Замечания о лицензировании программ с открытым исходным кодом

Этот продукт содержит программное обеспечение с открытым кодом.

Чтобы ознакомиться с примечаниями о лицензировании открытого исходного кода, перейдите к разделу загрузки руководств на домашней странице вашей модели на сайте поддержки Brother support по адресу [support.brother.com](http://support.brother.com).

### Технический регламент Таможенного союза



1

2

3

4

5

6

7

8

9

10

3

## Оглавление

<b>НАЧАЛО РАБОТЫ</b> .....	<b>7</b>
Распаковка принтера .....	7
Общее описание .....	8
ЖК-дисплей.....	9
Наименование и функции клавиш .....	11
Источник питания .....	13
Адаптер переменного тока .....	13
Перезаряжаемая литий-ионная батарея.....	14
Щелочные и никель-металлогидридные батареи .....	16
Установка кассеты с лентой.....	17
Включение и выключение питания .....	18
Время автоматического выключения питания.....	18
Протяжка ленты .....	19
Протяжка и обрезка.....	19
Протяжка .....	20
ЖК-дисплей .....	20
Контраст ЖК-дисплея.....	20
Подсветка.....	20
Настройка языка и единиц измерения .....	21
Язык.....	21
Единицы измерения .....	21
<b>РЕДАКТИРОВАНИЕ НАКЛЕЕК</b> .....	<b>22</b>
Выбор типа применения наклеек.....	22
GENERAL .....	22
FACEPLATE .....	22
CABLE WRAP .....	22
CABLE FLAG .....	23
PATCH PANEL .....	23
PUNCH-DOWN BLOCK.....	24
Термоусадочная трубка .....	24
Выбор типа наклейки Cross-ID .....	25
Ввод и редактирование текста.....	26
Переключение языка ввода [Русский/Български/English] .....	26
Ввод текста с клавиатуры.....	26
Добавление новой строки.....	26
Добавление нового блока.....	26
Перемещение курсора .....	26
Вставка текста .....	26
Удаление текста .....	26
Ввод символов .....	27
Ввод символов с помощью функции «Символ» .....	27
Ввод пользовательского символа с помощью функции «Символ» .....	28
Использование журнала символов.....	28
Настройка атрибутов символов .....	30
Настройка свойств символов для наклеек .....	30
Настройка свойств символов для каждой строки.....	30

.....

Настройка автоподбора стиля .....	31
Настройка рамок .....	31
Создание наклеек со штрихкодами .....	32
Настройка параметров штрихкодов и ввод данных для них .....	32
Редактирование и удаление штрихкодов .....	33
Создание серийной наклейки .....	33
Серийная печать .....	33
Расширенная серийная печать .....	34
Параметры обрезки ленты .....	37
<b>ПЕЧАТЬ НАКЛЕЕК .....</b>	<b>39</b>
<hr/>	
Предварительный просмотр наклеек .....	39
Печать наклейки .....	39
Печать одной страницы .....	40
Печать диапазона страниц .....	40
Печать нескольких копий .....	40
Прикрепление наклеек .....	41
<b>ИСПОЛЬЗОВАНИЕ ФАЙЛОВОЙ ПАМЯТИ .....</b>	<b>42</b>
<hr/>	
Сохранение наклеек в памяти .....	42
Открытие сохраненного файла с наклейкой .....	43
Печать сохраненного файла с наклейкой .....	43
Удаление сохраненного файла с наклейкой .....	44
<b>ИСПОЛЬЗОВАНИЕ ПРОГРАММНОГО ОБЕСПЕЧЕНИЯ P-TOUCH .....</b>	<b>45</b>
<hr/>	
Использование программы P-touch Editor .....	45
Программное обеспечение .....	45
Требования к системе .....	46
Использование программы P-touch Editor (для Windows) .....	47
Использование программы P-touch Editor (для Mac) .....	51
Обновление программы P-touch Editor .....	53
Использование программы P-touch Transfer Manager (для Windows) .....	55
Инструкции по работе с программой P-touch Transfer Manager .....	55
Передача шаблона наклейки в P-touch Transfer Manager .....	56
Использование средства P-touch Transfer Manager .....	57
Передача шаблонов и других данных с компьютера на принтер .....	59
Архивация шаблонов или других данных, хранящихся на принтере .....	63
Удаление всех данных с принтера .....	64
Использование данных, переданных на принтер .....	65
Изображение пользовательского символа .....	65
Печать переданного шаблона .....	65
Использование переданных сведений из базы данных .....	67
Удаление переданных данных .....	72
Использование P-touch Library .....	73
Запуск P-touch Library .....	73
Открытие и редактирование шаблонов .....	74
Печать шаблонов .....	75
Поиск шаблонов и других данных .....	75

## ВВЕДЕНИЕ

---

СЕТЬ .....	77
Настройка параметров сети .....	77
<b>ПЕРЕЗАГРУЗКА И ОБСЛУЖИВАНИЕ .....</b>	<b>78</b>
Перезагрузка принтера .....	78
Восстановление заводских настроек с помощью клавиатуры принтера .....	78
Сброс данных с помощью клавиши «Меню» .....	78
Обслуживание .....	79
Чистка устройства .....	79
Чистка печатающей головки .....	79
Чистка блока обрезки ленты .....	79
<b>УСТРАНЕНИЕ НЕПОЛАДОК .....</b>	<b>80</b>
Ситуации .....	80
Сообщения об ошибках .....	83
<b>ПРИЛОЖЕНИЕ .....</b>	<b>87</b>
Технические характеристики .....	87
Символы .....	89
Свойства символов .....	90
Рамки .....	92
Штрихкоды .....	92
Таблица параметров штрихкодов .....	92
Список специальных символов .....	93
Примечания об использовании P-touch Transfer Manager (для Windows) .....	94
Примечания о создании шаблонов .....	94
Примечания о передаче шаблонов .....	94
Примечания о передаче других данных (не шаблонов) .....	94

# НАЧАЛО РАБОТЫ

## Распаковка принтера

Перед использованием принтера убедитесь в том, что упаковка содержит перечисленные ниже компоненты\*.

<p><b>Принтер</b></p> 	<p><b>Адаптер переменного тока</b></p>  <p>Тип вилки может различаться в зависимости от страны поставки.</p>	<p><b>USB-кабель</b></p> 
<p><b>Кассета с лентой</b></p> 	<p><b>Литий-ионная батарея</b></p> 	<p><b>Ремень</b></p> 
<p><b>Краткое руководство</b></p> 		

\* Список компонентов, входящих в комплект поставки, может различаться в зависимости от страны.

1

2

3

4

5

6

7

8

9

10

## Общее описание

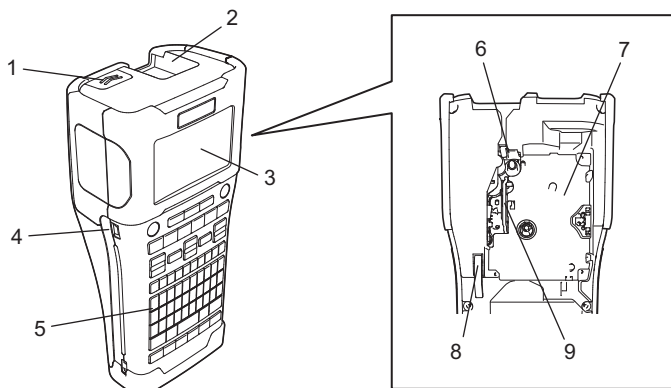

1. Защелка крышки
2. Отверстие для вывода ленты
3. ЖК-дисплей
4. Порт Mini-USB
5. Клавиатура

6. Блок обрезки ленты
7. Отделение для кассеты с лентой
8. Рычаг для извлечения
9. Печатающая головка

 Когда принтер поставляется с завода, на ЖК-дисплей наклеивается пленка, защищающая поверхность от повреждения. Снимите ее перед использованием принтера.

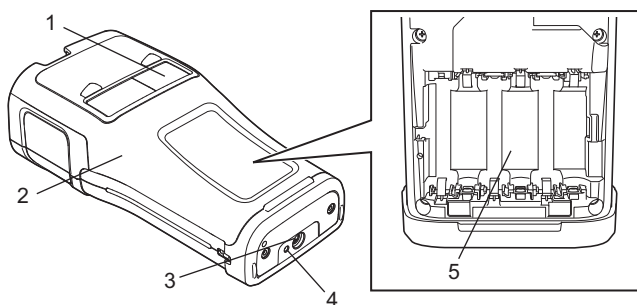

1. Окно просмотра ленты
2. Задняя крышка
3. Штекер адаптера переменного тока

4. Светодиодный индикатор
5. Отсек для батарей



ЖК-дисплей

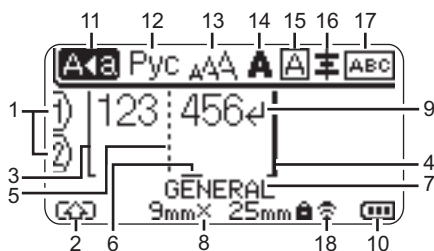

- 1. Номер строки**  
Показывает текущий номер строки в макете наклейки.
- 2. Режим Shift**  
Подтверждает включение режима Shift.
- 3. Начало строки/4. Конец строки**  
Область между началом и концом печатаемой строки.  
Короткие линии возле начальных или конечных строк показывают конец макета наклейки.
- 5. Разделитель блоков**  
Обозначает окончание блока.
- 6. Курсор**  
Указывает текущую позицию ввода данных. Символы вводятся слева от курсора.
- 7. Тип применения наклеек**  
Показывает текущий тип наклейки.
- 8. Размер ленты**  
Показывает размер ленты для введенного текста в формате: ширина ленты x длина наклейки.  
Если длина наклейки задана, справа от размера ленты также отображается символ .
- 9. Ввод (возврат каретки)**  
Указывает на конец строки текста.
- 10. Уровень заряда батареи**  
Показывает уровень оставшегося заряда при использовании литиево-ионного аккумулятора.

— Полный    — Низкий  
 — Половина    — Разряжена

- 12. Режим ввода**  
Отображает текущий язык ввода.
- 13–16. Значки стиля**  
Отображают текущий размер шрифта (13), начертание символов (14), рамку (15) и параметры выравнивания (16).  
В зависимости от выбранного типа наклейки значок выравнивания может не отображаться.
- 17. Макет**  
Отображает ориентацию, макет, разделитель, цвет текста и фона, а также повторяемость текста.  
Отображаемые элементы зависят от выбранного типа наклейки.
- 18. Беспроводное подключение**  
Отображает текущее состояние беспроводного подключения.

	Установлено подключение к беспроводной сети
	Отсутствует подключение к беспроводной сети
	Установлено (отсутствует) подключение Wireless Direct
	Установка подключения с помощью мастера настройки
	Установка подключения в режиме Ad-hoc
Выкл.	Беспроводной режим отключен

- 1
- 2
- 3
- 4
- 5
- 6
- 7
- 8
- 9
- 10

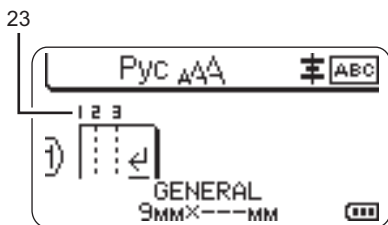

Язык ввода по умолчанию — русский.

### 19. Выбор курсора

Используйте клавиши ▲ и ▼ для выбора элементов меню, а ◀ и ▶ — для изменения настроек.

### 20. Значок раздельной настройки

Обозначает раздельную настройку для каждой строки.

### 21. Значок блокировки

Показывает, что некоторые элементы нельзя изменить.

### 22. Счетчик

Отображает выбранный номер или возможный диапазон номеров.

### 23. Номер блока

Отображает номер блока.

! Дополнительные сведения о настройке контрастности и подсветки ЖК-дисплея см. в разделе «ЖК-дисплей» на стр. 20.

## Наименование и функции клавиш

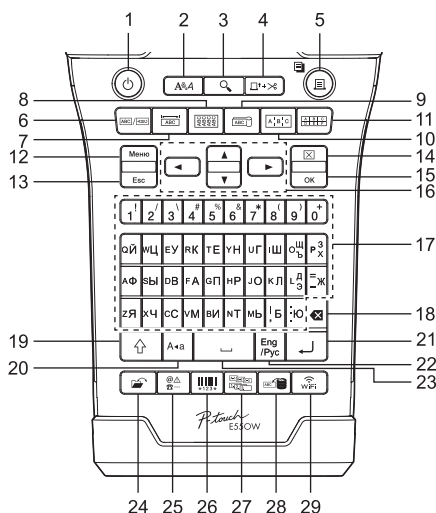

- 1. Питание**  
Включение и выключение принтера.
- 2. Стил**  
Установка параметров символов и наклейки.
- 3. Просмотр**  
Отображение предварительного вида наклейки.
- 4. Протяжка и обрезка**  
Протяжка чистой ленты на длину 24,5 мм с последующей обрезкой.
- 5. Печать**
  - Печать наклейки текущего образца.
  - Печать нескольких копий при нажатии клавиши **Shift**.
- 6. Универсальная**  
Создание наклеек общего назначения.
- 7. Лицевая панель**  
Создание наклеек для лицевых панелей, одиночных разъемов, табличек с наименованием.
- 8. Кольцевая**  
Создание кольцевых наклеек для крепления на кабелях, оптоволоконне и проводах.
- 9. Флажок для кабеля**  
Создание флажковых наклеек для кабелей.
- 10. Панель подключения**  
Создание наклеек с одной или несколькими строками для обозначения групп разъемов на панели подключения.
- 11. Монтажный блок**  
Создание наклеек с несколькими строками (до трех) для монтажных блоков.
- 12. Меню**  
Установка предпочтительных параметров работы принтера.
- 13. Esc**  
Отмена текущей команды и возврат к окну ввода данных или предыдущему действию.
- 14. Сброс**  
Сброс всего введенного текста или всего текста и текущих параметров наклейки.
- 15. ОК**  
Выбор отображаемого варианта.

- 1
- 2
- 3
- 4
- 5
- 6
- 7
- 8
- 9
- 10

- 16. Курсор (▲▼◀▶)**  
Перемещение курсора в направлении стрелки.
- 17. Символы**
- Ввод символов (включая буквы кириллицы) и чисел.
  - Для ввода букв и символов в верхнем регистре используйте соответствующие клавиши в сочетании с клавишей **Caps** или **Shift**.
- 18. BS (Backspace)**  
Удаление символа слева от курсора.
- 19. Shift**  
Используется в сочетании с буквенными клавишами для ввода букв в верхнем регистре или символов, указанных на цифровых клавишах.
- 20. Caps**  
Включение и выключение режима Caps (верхний регистр).
- 21. Enter**
- Переход на новую строку при вводе текста.
  - Создание нового блока в сочетании с клавишей **Shift** (только для наклеек типа GENERAL).
- 22. Кириллица/латиница**  
Выбор и ввод символа с надстрочным знаком.
- 23. Пробел**
- Ввод пробела.
  - Возврат параметров к значениям по умолчанию.
- 24. Файл**  
Открытие, печать, сохранение или удаление файлов с параметрами для часто используемых наклеек.
- 25. Символ**  
Выбор и ввод специального символа.
- 26. Штрихкод**  
Вызов окна «Парам. штрихкода».
- 27. Серийная печать**
- Печать наклеек с последовательной нумерацией.
  - Формирование последовательных номеров и печать в сочетании с клавишей **Shift** (одновременно для любых двух номеров на наклейке).
- 28. База данных**  
Использование выбранного диапазона записей из загруженной базы данных для создания наклейки.
- 29. Беспроводная сеть**  
Запуск подключения к Wireless Direct.

## Источник питания

### Адаптер переменного тока

Принтер предназначен для использования совместно с адаптером переменного тока AD-E001, который подключается к соответствующему разъему.

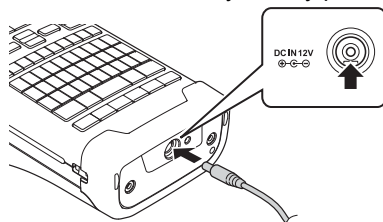

⚠ Не используйте адаптеры AD-18 или AD-24ES.

**1** Вставьте шнур адаптера переменного тока в разъем с обозначением «DC IN 12 V» на принтере.

**2** Вставьте вилку адаптера переменного тока в электрическую розетку.

- ⚠ • Перед отключением адаптера переменного тока выключите принтер.
- Не тяните за шнур адаптера переменного тока и не перегибайте его.
- При отключении питания принтера более чем на две минуты текст на дисплее и параметры форматирования сбрасываются.
- Загруженные символы, шаблоны и базы данных при отключенном питании сохраняются.
- Кнопка ⏻ (Питание) может стать активной не сразу после вставки вилки адаптера переменного тока в розетку, а через несколько секунд.

💡 Чтобы обеспечить сохранность содержимого памяти принтера при отключении адаптера переменного тока, установите в принтер литиево-ионные аккумуляторные батареи (BA-E001), щелочные батареи типоразмера AA (LR6) или никель-металлогидридные аккумуляторные батареи (HR6).

1

2

3

4

5

6

7

8

9

10

## Перезаряжаемая литий-ионная батарея

### ■ Установка перезаряжаемой литий-ионной батареи

**1** Откройте заднюю крышку, нажав на ее защелку.

1. Задняя крышка
2. Защелка крышки

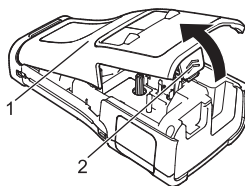

**2** Установите перезаряжаемую литий-ионную батарею в соответствующий отсек.

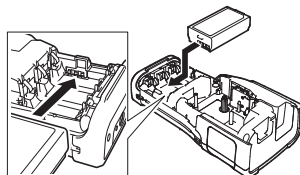

**3** Вставьте выступы на краю крышки в предназначенные для них вырезы и закройте ее.

⚠ Если не удастся закрыть заднюю крышку, убедитесь в том, что белый рычажок находится в верхнем положении. При необходимости установите его в верхнее положение и закройте крышку.

### ■ Извлечение перезаряжаемой литий-ионной батареи

Снимите крышку отсека для батарей, извлеките батарею и установите крышку на место.

### ■ Зарядка литий-ионной батареи



- Перед использованием аккумулятора необходимо зарядить.
- Для полной зарядки перезаряжаемого литиево-ионного аккумулятора может понадобиться до шести часов.

**1** Убедитесь в том, что принтер выключен. Если это не так, выключите его, нажав и удерживая кнопку  (Питание).

**2** Установите перезаряжаемую литий-ионную батарею в принтере.

**3** С помощью адаптера переменного тока подключите принтер к электрической розетке. В процессе зарядки индикатор рядом с разъемом адаптера светится. Когда аккумулятор полностью заряжен, этот индикатор перестает светиться, а индикатор уровня заряда на ЖК-дисплее показывает три деления .

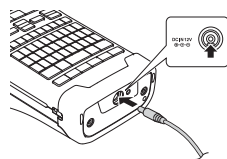

## ■ Прекращение зарядки литий-ионной батареи

Чтобы прервать зарядку литий-ионной батареи, отсоедините адаптер переменного тока.



### Советы по использованию перезаряжаемой литий-ионной батареи

- Перед использованием батарее необходимо зарядить. Дождитесь ее полной зарядки.
- Заряжать литий-ионные батареи рекомендуется при температуре от 5 °C до 35 °C. Если температура окружающей среды не соответствует указанному диапазону, батарея не зарядится, а индикатор заряда при этом будет продолжать светиться.
- Если к работающему принтеру с установленными литий-ионными батареями подключен адаптер переменного тока, индикатор заряда батареи может перестать светиться и зарядка будет прервана даже при неполном заряде батареи.



### Особые указания по обращению с перезаряжаемой литий-ионной батареей

Знание характеристик и свойств перезаряжаемых литий-ионных батарей помогает оптимизировать их использование.

- Эксплуатация и хранение литий-ионной батареи при высоких или низких температурах ведет к сокращению срока ее службы. В частности, при высоких температурах резко ускоряется износ литий-ионных батарей, заряженных более чем на 90 %.
- Работа принтера с подключенным адаптером переменного тока и установленными литий-ионными батареями может привести к ускоренной потере емкости батарей. Если в принтере установлены перезаряжаемые литий-ионные батареи, рекомендуется отключить адаптер переменного тока.
- Если принтер не будет использоваться более месяца, извлеките из него литий-ионные батареи и храните их в прохладном месте, избегая попадания прямых солнечных лучей.
- Если литий-ионная батарея долго не используется, рекомендуется раз в полгода заново заряжать ее.
- В процессе зарядки литий-ионных батарей корпус принтера в месте их установки может слегка нагреваться. Это нормальное явление, не препятствующее безопасному использованию принтера. Однако если корпус чрезмерно нагрелся, прекратите использование.

### Технические характеристики

- Время зарядки: около шести часов при использовании адаптера переменного тока AD-E001
- Номинальное напряжение: 7,2 В постоянного тока
- Номинальная емкость: 1850 мА/ч

1

2

3

4

5

6

7

8

9

10

## Щелочные и никель-металлогидридные батареи

- 1** Отключите питание принтера и откройте его заднюю крышку. Если установлены батареи, извлеките их.

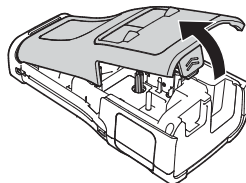

- 2** Установите шесть новых щелочных батарей типоразмера AA (LR6) или полностью заряженных никель-металлогидридных батарей (HR6). Убедитесь в том, что полярность батарей (+ и -) соответствует меткам полярности батарейного отсека (аналогичные обозначения).

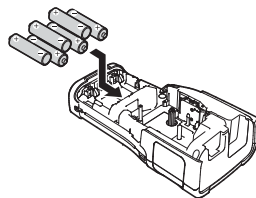

### Щелочные батареи

- ! Одновременно заменяйте все шесть батарей на новые.

### Перезаряжаемые никель-металлогидридные батареи

- ! Одновременно заменяйте все шесть батарей на полностью заряженные.
- 💡 Актуальные сведения о рекомендованных типах батарей см. на веб-сайте по адресу [support.brother.com](http://support.brother.com).

- 3** Установите заднюю крышку. Для этого вставьте три выступа в соответствующие пазы на верхней части принтера и защелкните крышку.

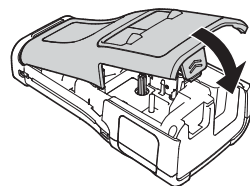

- ! • Если вы не планируете использовать принтер в течение продолжительного времени, извлеките батареи.
- Не выбрасывайте батареи вместе с бытовым мусором, а сдавайте в специализированные пункты приема. Дополнительные сведения см. в соответствующих нормативных документах.
- Для хранения или утилизации батареи заверните ее в изолирующий материал (например, обмотайте клейкой лентой), чтобы не допустить замыкания контактов.

Пример изоляции батареи

1. Клейкая лента
2. Щелочная или никель-металлогидридная батарея

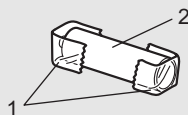



## Установка кассеты с лентой

Используйте только кассеты с лентой шириной 3,5 мм, 6 мм, 9 мм, 12 мм, 18 мм или 24 мм, а также кассеты с трубкой шириной 5,8 мм, 8,8 мм, 11,7 мм, 17,7 мм или 23,6 мм.

- ⚠ Если на новой кассете с лентой есть картонный стопор, удалите его перед установкой кассеты.

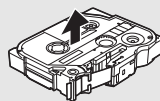

- 1** Убедитесь в том, что конец ленты не загнут и проходит через направляющую, как показано на иллюстрации.

1. Конец ленты.
2. Направляющая.

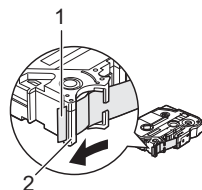

- 2** Выключите питание принтера, расположите его на ровной поверхности, как показано на иллюстрации, и откройте заднюю крышку. Если в принтер уже вставлена кассета, извлеките ее, вытянув вверх.

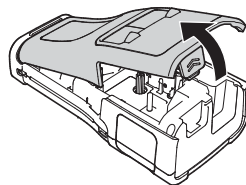

- 3** Установите кассету с лентой в соответствующее отделение устройства так, чтобы конец ленты был обращен в сторону выходного отверстия, затем плотно защелкните крышку.

1. Отверстие для вывода ленты.

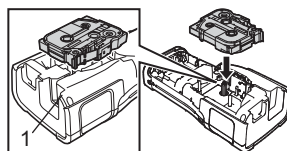

- ⚠
- При установке кассеты следите за тем, чтобы лента и красящая лента не касались печатающей головки.
  - Убедитесь в том, что лента не провисает, и аккуратно установите кассету. Если лента провисает, при установке кассеты она может задеть выступ (2), что приведет к ее искривлению и замятию. Чтобы устранить провисание ленты, слегка вытяните ее наружу от направляющей, как показано на иллюстрации к действию 1.
  - При извлечении кассеты также следите за тем, чтобы лента не касалась выступа (2).

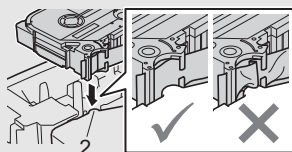

- 1
- 2
- 3
- 4
- 5
- 6
- 7
- 8
- 9
- 10

### 4 | Закройте заднюю крышку.

- ! • Расположите принтер на ровной поверхности, как показано на иллюстрации, и закройте заднюю крышку.
- Если не удастся закрыть заднюю крышку, убедитесь в том, что белый рычажок (1) находится в верхней позиции. При необходимости установите его в верхнее положение и закройте крышку.

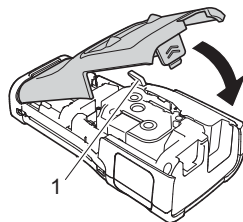

- ! • Не вытягивайте наклейку, выходящую из отверстия для вывода ленты: это может привести к отделению красящей ленты от ленты для наклеек, после чего лента для наклеек будет непригодна для использования.
- Храните кассеты с лентами в темном прохладном месте, не подвергая их воздействию прямых солнечных лучей, повышенной влажности и пыли. После вскрытия герметичной упаковки используйте кассету с лентой как можно быстрее.

### Сверхпрочная клейкая лента

- Сверхпрочная клейкая лента рекомендуется для неровных и текстурированных поверхностей.
- Хотя в инструкции к кассете со сверхпрочной клейкой лентой рекомендуется обрезать такую ленту ножницами, блок обрезки принтера также способен это сделать.

## Включение и выключение питания

Чтобы включить принтер, нажмите кнопку (Питание).

Чтобы выключить принтер, нажмите и удерживайте кнопку (Питание).

- Принтер поддерживает функцию энергосбережения, отключая свое питание в случаях, когда клавиши не нажимаются в течение заданного времени. Дополнительные сведения см. в разделе «Время автоматического выключения питания» на стр. 18.

### Время автоматического выключения питания

Время автоматического выключения питания можно задать как при применении адаптера переменного тока, так и при работе от батарей.

- ! Если используются щелочные или никель-металлогидридные батареи, время автоматического выключения нельзя изменить. Для этого режима задано фиксированное значение — 20 минут.

---

**1** | Нажмите клавишу **Меню**, затем с помощью клавиши **▲** или **▼** выберите вариант «Автовыключение» и нажмите **OK** либо **Enter**.

---

**2** | С помощью клавиши **▲** или **▼** укажите на ЖК-дисплее вариант используемого питания и задайте требуемое значение, нажимая клавиши **◀** либо **▶**. Можно выбрать варианты «Адаптер» или «Li-ion-батарея».

---

**3** | Нажмите клавишу **OK** или **Enter**.

---

● **Время автоматического выключения питания** ●

Параметр	Значение	Параметр	Значение
Адаптер	Выкл.	Li-ion-батарея	Выкл.
	10мин		10мин
	20мин		20мин
	30мин		<b>30мин</b>
	40мин		40мин
	50мин		50мин
	1 ч.		1 ч.
	2 ч.		
	4 ч.		
	8 ч.		
12 ч.			

- ❗ Если выбран параметр «Автовыключение», то при подключении адаптера переменного тока становится доступен вариант «Адаптер».
- Для работы с адаптером переменного тока установлено значение по умолчанию «1 ч.», а при работе от литий-ионных батарей — значение «30мин».

**Протяжка ленты**

- ❗ После установки кассеты с лентой убедитесь в том, что лента для наклеек и красящая лента не провисают. Для этого выполните протяжку ленты.
- Не вытягивайте наклейку, выходящую из отверстия для вывода ленты: это может привести к отделению красящей ленты от ленты для наклеек, после чего лента для наклеек будет непригодна для использования.**
- При печати или протяжке ленты не заслоняйте отверстие для вывода ленты, иначе она может замяться.

**Протяжка и обрезка**

Данная функция выполняет протяжку чистой ленты на длину 24,5 мм с последующей обрезкой.

- 1 Нажмите клавишу **Протяжка и обрезка**.  
На ЖК-дисплее появится запрос «Прот.+обрез.?».
- 2 С помощью клавиши ▲ или ▼ выберите вариант «Протяж.+обрез.» и нажмите **OK** либо **Enter**.  
При протяжке ленты отображается сообщение «Протяжка ленты... Подождите», после чего лента обрезается.



Чтобы отменить или прервать это действие, нажмите клавишу **Esc**.

### Протяжка

Протяните около 24,5 мм ленты так, чтобы из кассеты с лентой вышла пустая наклейка. Это рекомендуется делать при использовании тканевых лент, которые обрезаются ножницами.

- 1] Нажмите клавишу **Протяжка и обрезка**.  
На ЖК-дисплее появится запрос «Прот.+обрез.?».
- 2] С помощью клавиши ▲ или ▼ выберите вариант «Протяжка» и нажмите **OK** либо **Enter**.  
При протяжке ленты отображается сообщение «Протяжка ленты... Подождите».



Чтобы отменить или прервать это действие, нажмите клавишу **Esc**.

## ЖК-дисплей

### Контраст ЖК-дисплея

Для более комфортного чтения информации на экране можно установить один из пяти уровней контрастности ЖК-дисплея (+2, +1, 0, -1, -2). По умолчанию используется значение 0.

- 1] Нажмите клавишу **Меню**, затем с помощью клавиши ▲ или ▼ выберите вариант «Корректировка» и нажмите **OK** либо **Enter**.
- 2] С помощью клавиши ▲ или ▼ выберите вариант «Контраст ЖК-дисп.» и с помощью клавиши ◀ либо ▶ установите требуемое значение.
- 3] Нажмите клавишу **OK** или **Enter**.



- Чтобы вернуться к предыдущему действию, нажмите клавишу **Esc**.
- Если в окне настройки контраста нажать клавишу **Пробел**, будет установлен уровень по умолчанию (0).

### Подсветка

Подсветку можно включить или отключить.

Включенная подсветка (по умолчанию) облегчает считывание информации с дисплея.

- 1] Нажмите клавишу **Меню** и с помощью клавиши ▲ или ▼ выберите вариант «Расширенная». Нажмите клавишу **OK** или **Enter**.
- 2] С помощью клавиши ▲ или ▼ выберите вариант «Подсветка» и нажмите **OK** либо **Enter**.
- 3] С помощью клавиши ▲ или ▼ выберите вариант «Вкл.» либо «Выкл.» и нажмите **OK** или **Enter**.



- Отключение подсветки экономит электроэнергию.
- Если подсветка отключается автоматически, нажмите любую клавишу.
- Во время печати подсветка отключается.
- Во время печати подсветка отключается, а при передаче данных — включается.

## Настройка языка и единиц измерения



### Язык

- 1] Нажмите клавишу **Меню**, затем с помощью клавиши ▲ или ▼ выберите вариант «Язык» и нажмите **OK** либо **Enter**.
- 2] С помощью клавиши ▲ или ▼ выберите язык для команд меню и сообщений, отображаемых на ЖК-дисплее.  
Можно выбрать варианты «Русский», «Български» или «English».
- 3] Нажмите клавишу **OK** или **Enter**.

 Чтобы вернуться к предыдущему действию, нажмите клавишу **Esc**.

### Единицы измерения

- 1] Нажмите клавишу **Меню**, затем с помощью клавиши ▲ или ▼ выберите вариант «Единица изм.» и нажмите **OK** либо **Enter**.
- 2] С помощью клавиши ▲ или ▼ выберите единицу измерения для размеров, отображаемых на экране ЖК-дисплея.  
Можно выбрать варианты «дюйм» или «мм».
- 3] Нажмите клавишу **OK** или **Enter**.

 По умолчанию установлено значение «мм».  
 Чтобы вернуться к предыдущему действию, нажмите клавишу **Esc**.

1

2

3

4

5

6

7

8

9

10

# РЕДАКТИРОВАНИЕ НАКЛЕЕК

## Выбор типа применения наклеек

Можно выбрать шесть различных типов применения наклеек.



### GENERAL

Наклейки общего назначения. При этом можно задать указанные ниже параметры.

- Длина накл.: **Авто**, от 10 до 999 мм.
- Ориентация: (**Горизонтальная**), (**Вертикальная**).

Если выбран режим GENERAL, нажмите клавишу **Shift**, а затем **Enter**, чтобы добавить новый блок.

Горизонтальная

ABCDE

Вертикальная

АВСОШ

### FACEPLATE

Наклейки, напечатанные в этом режиме, можно использовать в качестве идентификаторов различных передних панелей. Блоки текста равномерно распределяются по площади наклейки. В этом режиме можно задать указанные ниже параметры.

- Длина накл.: **50 мм**, от 10 до 999 мм.
- Число блоков: **1**, от 1 до 5.
- Ориентация: (**Горизонтальная**), (**Вертикальная**).

1 блок

1A-B01

2 блока

1A-B01 1A-B02

### CABLE WRAP

Наклейки, напечатанные в этом режиме, можно обернуть вокруг кабеля или провода.

В режиме CABLE WRAP (Круговой маркер) текст печатается, как показано на иллюстрациях. Можно также задать указанные ниже параметры.

- Един.: **Диам. (Настраиваемый диаметр)**, Длина (Настраиваемая длина), CAT5/6, CAT6A, COAX, AWG, Пов.90.
- Значение: зависит от единицы измерения.
- Повтор: **Вкл.**, Выкл.
- Cross-ID: **Выкл.**, Вкл. (см. раздел «Выбор типа наклейки Cross-ID» на стр. 25).

Стандарт

2A-C14  
2A-C14  
2A-C14  
2A-C14  
2A-C14  
2A-C14

Пов.90

2A-C14  
2A-C14  
2A-C14  
2A-C14

Текст: ввод одной или нескольких строк данных.

### Гибкая идентификационная лента

- Гибкую идентификационную ленту рекомендуется использовать для кольцевых наклеек.
- Не применяйте наклейки, напечатанные на такой ленте, для электрической изоляции.
- Наклейки предназначены для цилиндрических объектов диаметром (1) не менее 3 мм.
- Концы кольцевых или флажковых наклеек должны накладываться друг на друга (2) на участке длиной не менее 5 мм.

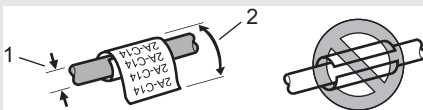



### Использование самоламинирующейся ленты

- Самоламинирующуюся ленту рекомендуется использовать для изготовления наклеек типа Cable Wrap (Круговой маркер).
- Текст печатается по горизонтали.
- После установки самоламинирующейся ленты и выбора режима Cable Wrap (Круговой маркер) можно задать указанные ниже параметры:
  - Длина накл.: **Авто**, от 15 до 300 мм
  - Смещение (Настройка расположения по вертикали): -7, -6, -5, -4, -3, -2, -1, **0**, +1, +2, +3, +4, +5, +6, +7
  - Cross-ID: **Выкл.**, Вкл.

## CABLE FLAG

Наклейки, изготовленные в этом режиме, можно обернуть вокруг кабеля или провода, склеив концы так, чтобы образовался флажок. Текст на флажковой наклейке печатается на обоих ее концах, а средний участок, оборачиваемый вокруг кабеля, остается пустым. В этом режиме можно задать указанные ниже параметры.

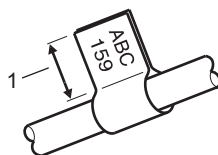

1. Длина флажка не менее 15 мм

- Макет: (Оба блока содержат одинаковый текст), (Блоки содержат разный текст).
- Длина флажка: **30 мм**, от 10 до 200 мм.
- Диам. кабеля: **6 мм**, от 3 до 90 мм.
- Ориентация: (Горизонтальная), (Вертикальная).
- Cross-ID: **Выкл.**, Вкл. (см. раздел «Выбор типа наклейки Cross-ID» на стр. 25).

Горизонтальная

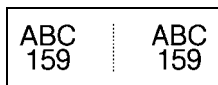

Длина флажка Диаметр кабеля Длина флажка

Вертикальная

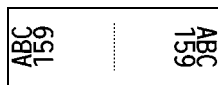

Длина флажка Диаметр кабеля Длина флажка



- Если выбран макет наклейки , можно ввести два штрихкода.
- Гибкую идентификационную ленту рекомендуется использовать для изготовления кабельных флажковых наклеек.
- Не применяйте наклейки, напечатанные на такой ленте, для электрической изоляции.

## PATCH PANEL

Наклейки, изготовленные в этом режиме, можно использовать для идентификации панелей различных типов. В этом режиме можно задать указанные ниже параметры.

- Длина блока: **15,0 мм**, от 5,0 до 300,0 мм.
- Число блоков: **4**, от 1 до 99.
- Разделитель: (Засечка), (Пунктир), (Линия), (Жирный), (Рамка), (Нет).
- Ориентация: (Горизонтальная), (Вертикальная).
- Отразить: **Выкл.**, Вкл.

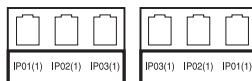

- 1
- 2
- 3
- 4
- 5
- 6
- 7
- 8
- 9
- 10

## РЕДАКТИРОВАНИЕ НАКЛЕЕК

- Расширенная: **Выкл.**, Вкл.  
Если включен параметр «Расширенная», укажите длину каждого блока вручную.

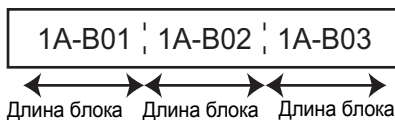

- Без полей: **Выкл.**, Вкл.  
Устанавливает нулевое значение для левого и правого полей наклейки.

💡 Для вариантов «Расширенная» и «Без полей» не может быть одновременно установлено значение «Вкл.».

## PUNCH-DOWN BLOCK

Наклейки, изготовленные в этом режиме, можно применять для идентификации электрических соединителей, чаще всего используемых в телефонии. Для каждого блока на одной наклейке можно ввести и напечатать до трех строк. В этом режиме можно задать указанные ниже параметры.

- Шир. модуля: **200 мм**, от 50 до 300 мм.
- Тип блока: **4 пары**, 2 пары, 3 пары, 5 пар, Пусто.
- Последоват.:          (**Нет**),          (Горизонтальная),          (Вертикальная).
- Начальн. знач.: ---, 1–99 999.

B01	B02	B03	B04	B05	B06
B07	B08	B09	B10	B11	B12

1	4	8	12	16	20	24
25	28	32	38	40	44	48

- 💡 Если для параметра «Тип блока» выбрано значение «Пусто», то для параметра «Последоват.» автоматически устанавливается значение «Нет».
- Если для параметра «Последоват.» установлено значение «Нет», то для параметра «Начальн. знач.» отображается символ ---. Значение ввести невозможно. Чтобы задать «Начальн. знач.» от 1 до 99 999, выберите вариант «Горизонтальная» или «Вертикальная».

## Термоусадочная трубка

Если при использовании термоусадочных трубок нажать любую клавишу выбора типа приложений для наклеек, отображается окно настройки HEAT SHRINK TUBE.

Длина накл.: **Авто**, от 25 до 999 мм.

При использовании термоусадочных трубок шириной 5,8 или 8,8 мм максимальная длина печати составляет 500 мм.

Текст: ввод одной или нескольких строк данных.

### Использование термоусадочных трубок

- Рамки не печатаются.
- При окончании строки часть некоторых декоративных символов может не напечататься.
- Размер напечатанных символов может оказаться меньше, чем на ленте TZe.

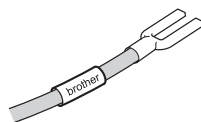



## Выбор типа наклейки Cross-ID

При создании кольцевой наклейки или флажка для кабеля можно печатать наклейки типа Cross-ID.

- 1] Нажмите клавишу **Кольцевая** или **Флажок для кабеля**.
- 2] С помощью клавиши ▲ или ▼ выберите вариант «Cross-ID».
- 3] С помощью клавиши ◀ или ▶ выберите значение «Вкл.».
- 4] Одна строка: введите текст и вставьте символ «/» или «\» в том месте, где хотите применить перекрестную идентификацию.  
 Две строки или больше: можно применить перекрестную идентификацию между строками, нажимая клавишу **Ввод** для создания следующей строки.

	1 строка	2 и более строк									
Пример:	<table border="0" style="margin: auto;"> <tr> <td style="padding: 0 10px;">AD07/15: A1</td> <td style="padding: 0 10px;">:</td> <td style="padding: 0 10px;">15: A1/AD07</td> </tr> </table>	AD07/15: A1	:	15: A1/AD07	<table border="0" style="margin: auto;"> <tr> <td style="padding: 0 10px;">AD07-15: A1</td> <td style="padding: 0 10px;">:</td> <td style="padding: 0 10px;">AG13-08: 01</td> </tr> <tr> <td style="padding: 0 10px;">AG13-08: 01</td> <td style="padding: 0 10px;">:</td> <td style="padding: 0 10px;">AD07-15: A1</td> </tr> </table>	AD07-15: A1	:	AG13-08: 01	AG13-08: 01	:	AD07-15: A1
AD07/15: A1	:	15: A1/AD07									
AD07-15: A1	:	AG13-08: 01									
AG13-08: 01	:	AD07-15: A1									

1

2

3

4

5

6

7

8

9

10

## Ввод и редактирование текста

### Переключение языка ввода [Русский/Български/English]

Для ввода символов русского или болгарского языка, а также прописных либо строчных символов английского языка нажмите клавишу «Eng/Рус» и переключитесь в соответствующий режим ввода.

### Ввод текста с клавиатуры

Клавиши ввода являются двухсимвольными (на них расположено по два символа). При нажатии такой клавиши выбор символа не является окончательным, что подчеркивается курсором. При нажатии любой другой клавиши, кроме Shift, происходит окончательный выбор символа. При нажатии той же клавиши происходит переключение на другой символ.

### Добавление новой строки

Чтобы завершить текущую строку текста и начать новую, нажмите клавишу **Ввод**. В конце строки появится соответствующая отметка, а курсор переместится в начало новой строки.

- ! Максимальное количество строк
- Лента 24 мм: 7 строк
  - Лента 18 мм: 5 строк
  - Лента 12 мм: 3 строки
  - Лента 9 и 6 мм: 2 строки
  - Лента 3,5 мм: 1 строка

### Добавление нового блока

Когда выбран тип GENERAL, можно создать до 99 новых блоков. Чтобы создать новый блок текста или строк справа от текущего текста, нажмите клавишу **Shift**, а затем клавишу **Ввод**. Курсор переместится в начало нового блока. При использовании других типов применения наклеек можно задать количество блоков при нажатии клавиши применения наклейки. Эта функция поддерживается не для всех типов применения наклеек.

### Перемещение курсора

- Чтобы переместить курсор на одну позицию или строку, нажмите клавишу ▲, ▼, ◀ либо ▶.
- Чтобы переместить курсор в начало или конец текущей строки, нажмите клавишу **Shift**, а затем клавишу ◀ либо ▶.
- Чтобы переместить курсор в начало предыдущего или следующего блока, нажмите клавишу **Shift**, а затем клавишу ▲ либо ▼.

### Вставка текста

Чтобы вставить дополнительный текст на строку, поместите курсор справа от места, куда нужно добавить текст, и введите его. Новый текст вставляется слева от курсора.

### Удаление текста

#### ■ Посимвольное удаление

Чтобы удалить символ со строки, поместите курсор справа от символа, с которого нужно начать удаление текста, и нажмите клавишу **BS (Backspace)**. При каждом нажатии клавиши **BS (Backspace)** удаляется символ слева от курсора.

- 💡 Если нажать и удерживать клавишу **BS (Backspace)**, символы слева от курсора удаляются.

## ■ Удаление всего текста

Чтобы удалить весь текст, используйте клавишу **Сброс**.

1] Нажмите клавишу **Сброс**.

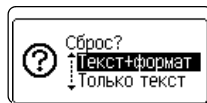

2] С помощью клавиши ▲ или ▼ выберите вариант «Только текст», чтобы удалить весь текст, сохранив текущие параметры форматирования, или вариант «Текст+формат», чтобы удалить весь текст и параметры форматирования.



- Чтобы вернуться на экран ввода текста без удаления текста или формата, нажмите клавишу **Esc**.
- Если выбран вариант «Текст+формат», весь текст удаляется и для принтера восстанавливаются параметры по умолчанию.

3] Нажмите клавишу **ОК** или **Ввод**.

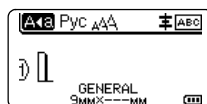

## Ввод символов

Помимо символов, представленных на клавиатуре, существуют и другие (в том числе международные, расширенные символы ASCII и пользовательские символы \*), которые можно ввести с помощью функции ввода символов.

Либо нажмите клавишу **Shift**, а затем клавишу на клавиатуре, чтобы ввести символ, указанный в правом верхнем углу выбранной клавиши.

В приложении «Символы» указаны все знаки, которые можно ввести (кроме пользовательских символов). (См. стр. 89.)

Чтобы использовать пользовательские символы, перенесите растровое изображение на принтере с помощью приложения P-touch Transfer Manager.

\* Растровое изображение пользовательского символа, изначально не установленного на принтере.

## Ввод символов с помощью функции «Символ»

1] Нажмите клавишу **Символ**.  
Появится список категорий и символов в них.



В отображаемом списке выбран последний введенный символ.

2] С помощью клавиши ▲ или ▼ выберите категорию символов, а затем нажмите клавишу **ОК** либо **Ввод**.

- 3** С помощью клавиши ▲, ▼, ◀ или ▶ выберите символ и нажмите клавишу **OK** либо **Ввод**.

Выбранный символ вставляется в текстовую строку.



Действия при выборе символа

- Для возврата на предыдущую страницу нажмите клавишу **Shift** и клавишу **Символ**.
- Для перехода на следующую страницу нажмите клавишу **Символ**.



Для возврата к предыдущему действию нажмите клавишу **Esc**.

### Ввод пользовательского символа с помощью функции «Символ»



Чтобы использовать изображения пользовательских символов, сначала нужно передать их на принтере с помощью приложения P-touch Transfer Manager. Информацию о P-touch Transfer Manager см. в разделе «Использование программы P-touch Transfer Manager (для Windows)» на стр. 55.

- 1** Нажмите клавишу **Символ**.

Появится список категорий и символов в них.

Если пользовательский символ был передан, в списке также появится категория «Пользоват.».



В отображаемом списке выбран последний введенный символ.

- 2** С помощью клавиши ▲ или ▼ выберите категорию «Пользоват.», а затем нажмите клавишу **OK** либо **Ввод**.

- 3** С помощью клавиши ▲ или ▼ выберите изображение пользовательского символа и нажмите клавишу **OK** либо **Ввод**.

Выбранный символ вставляется в текстовую строку.



- При выборе символа нажмите клавишу **Символ** для перехода на следующую страницу.
- Вставляемое изображение пользовательского символа отобразится в виде выделенного значка (☐) на экране ввода текста.
- Чтобы просмотреть изображение пользовательского символа на экране ввода текста, подведите курсор к изображению и нажмите клавишу **Символ**.



Для возврата к предыдущему действию нажмите клавишу **Esc**.

### Использование журнала символов

С помощью журнала символов можно создать собственную категорию символов. При выборе символов первым отображается элемент «Журнал», который поможет быстро найти нужные символы.



Пользовательские символы нельзя добавить в журнал, даже если они переданы на принтере.

- 1** Нажмите клавишу **Меню**, затем с помощью клавиши ▲ или ▼ выберите элемент «Расширенная» и нажмите клавишу **OK** либо **Ввод**.

- 2 С помощью клавиши ▲ или ▼ выберите элемент «Журнал символов» и нажмите клавишу **OK** либо **Ввод**. Затем с помощью клавиши ▲ или ▼ выберите значение «Вкл.».

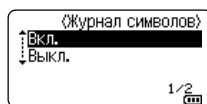

- 3 Нажмите клавишу **OK** или **Ввод**, чтобы применить значение параметра. Откроется экран ввода текста.

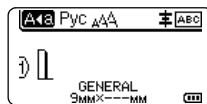

- 4 Введите символ, который нужно добавить в журнал.



Дополнительные сведения см. в разделе «Ввод символов с помощью функции «Символ»» на стр. 27.

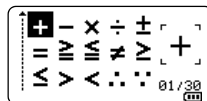

- 5 Нажмите клавишу **Символ**. Появится категория «Журнал», включающая символ, который был введен в действии 4.

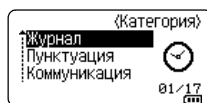

- В категорию «Журнал» можно добавить до 30 символов. При добавлении 31-го символа самый старый будет удален.
- Чтобы прекратить использование журнала символов, выберите значение «Выкл.» на экране «Журнал символов».

1

2

3

4

5

6

7

8

9

10

## Настройка атрибутов символов

### Настройка свойств символов для наклейки

С помощью клавиши **Стиль** можно выбрать шрифт и настроить различные свойства (размер, ширину, стиль, черту и выравнивание). В приложении «Свойства символов» перечислены доступные для выбора значения. (См. стр. 90.)

- 1] Нажмите клавишу **Стиль**.  
Отобразится текущий список параметров.
- 2] С помощью клавиши ▲ или ▼ выберите необходимый вариант и с помощью клавиши ◀ либо ▶ установите требуемое значение.
- 3] Нажмите клавишу **ОК** или **Ввод**, чтобы применить настройки.



Новые настройки НЕ применяются, пока они не подтверждены нажатием клавиши **ОК** или **Ввод**.



- Для возврата к предыдущему действию нажмите клавишу **Esc**.
- При нажатии клавиши **Пробел** для выбранного параметра устанавливается значение по умолчанию.
- При применении определенных стилей (например, тень + курсив) мелкие символы могут читаться с трудом.
- При некоторых типах применения наклеек значение параметра **Стиль** изменить нельзя. В этом случае с правой стороны экрана предварительного просмотра отображается значок .

### Настройка свойств символов для каждой строки

Если наклейка содержит больше одной строки текста, для каждой из них можно настроить разные свойства символов (шрифт, размер, ширину, стиль, черту и выравнивание).

С помощью клавиши ▲, ▼, ◀ или ▶ переместите курсор на нужную строку. Нажмите клавишу **Shift**, а затем клавишу **Стиль**, чтобы отобразить свойства. (Значок ≡ на экране означает, что свойство применяется только для этой конкретной строки.)



Если для всех строк заданы разные значения свойств, то при нажатии клавиши **Стиль** для свойств отображаются значения \*\*\*\*\*. Если значение на этом экране меняется с помощью клавиши ▲ или ▼, изменение применяется ко всем строкам.

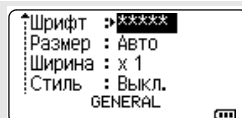

## Настройка автоподбора стиля

Если с помощью клавиши **Стиль** для атрибута «Размер» задано значение «Авто», а также указана конкретная длина наклейки, можно выбрать способ уменьшения текста, чтобы он уместился на наклейке.

- 1] Нажмите клавишу **Меню**, затем с помощью клавиши **▲** или **▼** выберите элемент «Расширенная» и нажмите клавишу **ОК** либо **Ввод**.
- 2] С помощью клавиши **▲** или **▼** выберите категорию «Авт. уменьш. текста», а затем нажмите клавишу **ОК** либо **Ввод**.
- 3] С помощью клавиши **▲** или **▼** выберите стиль.



- При выборе параметра «Размер текста» общий размер текста изменяется в соответствии с размером наклейки.
- При выборе параметра «Ширина текста» ширина текста уменьшается до значения  $\times 1/2$  размера. (Если для размещения текста на наклейке выбранной длины необходимо еще уменьшить текст, то после уменьшения ширины текста до значения  $\times 1/2$  изменяется его общий размер.)

- 4] Нажмите клавишу **ОК** или **Ввод**, чтобы применить настройки.

- Для возврата к предыдущему действию нажмите клавишу **Esc**.
- Чтобы задать для стиля значение по умолчанию («Размер текста»), нажмите клавишу **Пробел**.

## Настройка рамок

С помощью клавиши **Стиль** можно выбрать рамку для наклейки. В приложении «Рамки» перечислены доступные для выбора рамки. (См. стр. 92.)

- 1] Нажмите клавишу **Стиль**. Отобразятся текущие параметры.

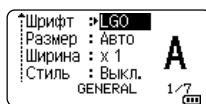

- 2] Нажимайте клавишу **▲** или **▼**, пока не выберете параметр «Рамка», затем выберите рамку с помощью клавиши **◀** либо **▶**.

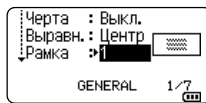

- 3] Нажмите клавишу **ОК** или **Ввод**, чтобы применить настройки.



Новые настройки НЕ применяются, пока они не подтверждены нажатием клавиши **ОК** или **Ввод**.

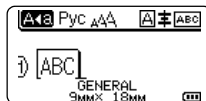

- Для возврата к предыдущему действию нажмите клавишу **Esc**.
- Чтобы восстановить для выбранного свойства значение по умолчанию, нажмите клавишу **Пробел**.

- 1
- 2
- 3
- 4
- 5
- 6
- 7
- 8
- 9
- 10

## Создание наклеек со штрихкодами

Функция печати штрихкода позволяет создавать наклейки с пространственными штрихкодами. Ее можно использовать для печати меток учета активов, наклеек с серийными номерами, а также наклеек, используемых в системах учета позиций в точках продаж и на складах.

В приложении «Штрихкоды» перечислены доступные для выбора рамки. (См. стр. 92.)



- Принтер не является устройством, специально разработанным для создания наклеек со штрихкодами, поэтому всегда проверяйте с помощью соответствующего устройства, считывается ли штрихкод на наклейке.
- Для получения наилучших результатов печатайте штрихкоды черной краской на белой ленте. Некоторые устройства считывания не распознают штрихкоды, созданные с помощью цветной ленты или чернил.
- Рекомендуется по возможности использовать для параметра «Ширина» значение «Большая». При использовании значения «Малая» некоторые устройства считывания не смогут распознать штрихкоды.
- При непрерывной печати большого количества наклеек со штрихкодами печатающая головка может перегреться, что негативно отразится на качестве наклеек.

### Настройка параметров штрихкодов и ввод данных для них

- 1] Нажмите клавишу **Штрихкод**.  
Появится окно «Парам. штрихкода».



На наклейке можно разместить до пяти штрихкодов.

- 2] С помощью клавиши ▲ или ▼ выберите необходимый вариант и с помощью клавиши ◀ либо ▶ установите требуемое значение.
  - Стандарт: **CODE39**, CODE128, EAN-8, EAN-13, GS1-128 (UCC/EAN-128), UPC-A, UPC-E, I-2/5 (ITF), CODABAR.
  - Ширина: **Малая**, Большая.
  - С цифрами: **Вкл.**, Выкл.
  - Конт.цифра: **Выкл.**, Вкл.

Доступно только для протоколов Code39, I-2/5 и Codabar.



Даже если для параметра «С цифрами» выбрано значение «Вкл.», символы под штрихкодом могут не отображаться. Это зависит от ширины используемой ленты, введенного количества строк или выбранной настройки стиля символов.

- 3] Нажмите клавишу **OK** или **Enter**, чтобы применить настройки.



Новые настройке НЕ применяются, пока они не подтверждены нажатием клавиши **OK** или **Enter**.

- 4] Введите данные штрихкода.  
Специальные символы можно вводить в штрихкод при использовании стандартов CODE39, CODE128, CODABAR или GS1-128. Если специальные символы не используются, перейдите к действию 7.

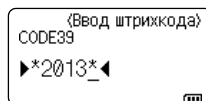

- 5] Нажмите клавишу **Символ**.  
Появится список символов, доступных для текущего стандарта.



- 6** С помощью клавиши ▲ или ▼ выберите символ и нажмите **OK** либо **Enter**, чтобы вставить его в последовательность данных штрихкода.

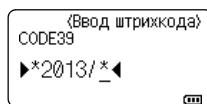

- 7** Чтобы разместить штрихкод на наклейке, нажмите клавишу **OK** или **Enter**. Штрихкод появится на экране ввода текста.



Сведения о печати наклеек см. в разделе «Печать наклеек» на стр. 39.



- Чтобы вернуться к предыдущему действию, нажмите клавишу **Esc**.
- Если нажать клавишу **Пробел**, для выбранного параметра будет установлено значение по умолчанию.

## Редактирование и удаление штрихкодов

- Чтобы изменить параметры штрихкода, в окне ввода данных разместите курсор над символом штрихкода и откройте окно «Парам. штрихкода». Дополнительные сведения см. в разделе «Настройка параметров штрихкодов и ввод данных для них» на стр. 32.
- Чтобы удалить штрихкод с наклейки, в окне ввода данных разместите курсор под символом штрихкода и нажмите клавишу **BS (Backspace)**.

## Создание серийной наклейки

В режиме серийной печати можно создать серию наклеек, изменяя в шаблоне одну цифру с заданным шагом. В расширенном режиме серийной печати можно выбрать параллельный или расширенный вариант. В параллельном режиме при создании серии наклеек одновременно изменяются две цифры. В расширенном режиме для создания наклеек в шаблоне выбираются две последовательности, которые соответственно изменяются.

## Серийная печать

- 1** Введите текст.

**Пример.** Использование функции серийной печати для создания последовательности наклеек 1A-A01, 1A-A02, 1A-A03, 1A-A04 из текста «1A-A01».

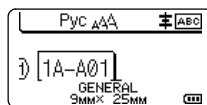

- 2** Нажмите клавишу **Серийная печать**.

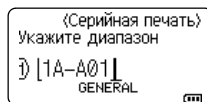

- 3** С помощью клавиши ▲, ▼, ◀ или ▶ расположите курсор под первым символом, а затем нажмите **OK** либо **Enter**. После этого переместите курсор к последнему символу. Для него будет действовать приращение. Нажмите клавишу **OK** или **Enter**.

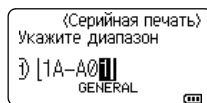

**Пример.** Выбор цифры 1 в номере A01.

- 1
- 2
- 3
- 4
- 5
- 6
- 7
- 8
- 9
- 10

- 4** С помощью клавиши ▲ или ▼ выберите параметры «Кол-во» и «Шаг», затем с помощью клавиши ◀ либо ▶ установите требуемое значение.

**Пример.** Если требуется задать приращение на единицу четыре раза, задайте для параметра «Кол-во» значение 4, а для параметра «Шаг» — 1.

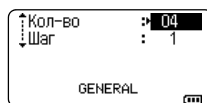

- 5** Нажмите клавишу **OK** или **Enter**, чтобы отобразить на дисплее выбранные значения.

**Пример.** 1A-A01 1A-A02 1A-A03 1A-A04

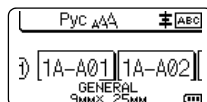

- Нажав клавишу **Серийная печать**, можно изменить параметры. После этого появится сообщение «Перезаписать последующие данные?». Если вы хотите перезаписать значения параметров, нажмите клавишу **OK**.
- Если введено несколько страниц для наклеек, то при печати можно выбрать варианты «Все», «Текущая» или «Диапазон».
- Сведения о печати наклеек см. в разделе «Печать наклейки» на стр. 39.

## Расширенная серийная печать

### ■ Параллельная

- 1** Введите текст.

**Пример.** Использование функции серийной печати для создания последовательности наклеек 1A-A01, 1A-B02, 1A-C03, 1A-D04 из текста «1A-A01».

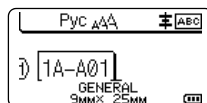

- 2** Нажмите клавиши **Shift** и **Серийная печать**, затем с помощью клавиши ▲ или ▼ выберите вариант «Параллельная» и нажмите **OK** либо **Enter**.

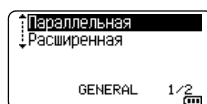

- 3** Укажите первый диапазон символов, для которого требуется установить приращение.

- Чтобы указать один символ, с помощью клавиши ▲, ▼, ◀ или ▶ разместите курсор под символом и дважды нажмите **OK** либо **Enter**.
- Чтобы указать диапазон символов, с помощью клавиши ▲, ▼, ◀ или ▶ разместите курсор под первым символом и нажмите **OK** либо **Enter**. Затем переместите курсор к последнему символу в диапазоне и еще раз нажмите клавишу **OK** или **Enter**.

**Пример.** Выбор цифры 1 в номере A01.

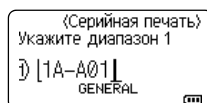

- 4** Повторите действие 3, чтобы указать второй диапазон символов, для которого требуется установить приращение.

**Пример.** Выбор буквы A в номере A01.



Символы, выделенные серым, выбрать нельзя.

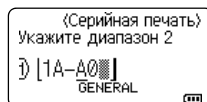

**5** С помощью клавиши ▲ или ▼ выберите параметры «Кол-во» и «Шаг», затем с помощью клавиши ◀ либо ▶ установите требуемое значение.

**Пример.** Чтобы задать приращение на единицу четыре раза, установите «Кол-во»: 4, «Шаг»: 1.

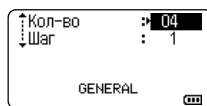

**6** Нажмите клавишу **OK** или **Enter**, чтобы отобразить на дисплее выбранные значения.

**Пример.** 1A-A01 1A-B02 1A-C03 1A-D04

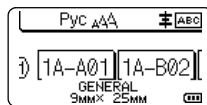

- Нажав клавиши **Shift** и **Серийная печать**, можно изменить параметры. После этого появится сообщение «Перезаписать последующие данные?». Если вы хотите перезаписать значения параметров, нажмите клавишу **OK**.
- Если введено несколько страниц для наклеек, то при печати можно выбрать варианты «Все», «Текущая» или «Диапазон».
- Сведения о печати наклеек см. в разделе «Печать наклейки» на стр. 39.

## ■ Расширенная

**1** Введите текст.

**Пример.** Использование функции серийной печати для создания последовательности наклеек 1A-A01, 1A-A02, 1A-A03, 1A-A04 и 1A-B01, 1A-B02, 1A-B03, 1A-B04 из текста «1A-A01».



**2** Нажмите клавиши **Shift** и **Серийная печать**, затем с помощью клавиши ▲ или ▼ выберите параметр «Расширенная» и нажмите **OK**.

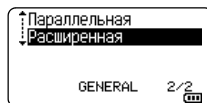

**3** Укажите первый диапазон символов, для которого требуется установить приращение.

- Чтобы указать один символ, с помощью клавиши ▲, ▼, ◀ или ▶ разместите курсор под символом и дважды нажмите **OK** либо **Enter**.
- Чтобы указать диапазон символов, с помощью клавиши ▲, ▼, ◀ или ▶ разместите курсор под первым символом и нажмите **OK** либо **Enter**. Затем переместите курсор к последнему символу в диапазоне и еще раз нажмите клавишу **OK** или **Enter**.

**Пример.** Выбор цифры 1 в номере A01.

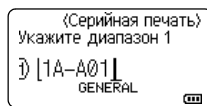

**4** С помощью клавиши ▲ или ▼ выберите параметры «Кол-во» и «Шаг», затем с помощью клавиши ◀ либо ▶ установите требуемое значение.

**Пример.** Если требуется задать приращение на единицу четыре раза, установите «Кол-во»: 04, «Шаг»: 1.

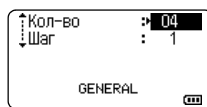

- 1
- 2
- 3
- 4
- 5
- 6
- 7
- 8
- 9
- 10

- 5** Повторите действия 3 и 4, чтобы выбрать второй диапазон символов, для которого требуется задать приращение, и установить для него значения шага и количества.

**Пример.** Выбор буквы А в номере А01. Чтобы задать приращение на единицу два раза, установите «Кол-во»: 02, «Шаг»: 1.



Символы, выделенные серым, выбрать нельзя.

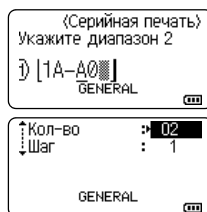

- 6** Нажмите клавишу **OK** или **Enter**, чтобы отобразить на дисплее выбранные значения.

**Пример.**

1A-A01	1A-A02	1A-A03	1A-A04
1A-B01	1A-B02	1A-B03	1A-B04

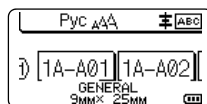

- Нажав клавиши **Shift** и **Серийная печать**, можно изменить параметры. После этого появится сообщение «Перезаписать последующие данные?». Если вы хотите перезаписать значения параметров, нажмите клавишу **OK**.
- Если введено несколько страниц для наклеек, то при печати можно выбрать варианты «Все», «Текущая» или «Диапазон».
- Сведения о печати наклеек см. в разделе «Печать наклейки» на стр. 39.



- Чтобы вернуться к предыдущему действию, нажмите клавишу **Esc**.
- Режим серийной печати применим также для создания штрихкодов. Штрихкод рассматривается как последовательность символов.
- Любые значки или другие символы (не относящиеся к алфавиту и цифрам) при создании последовательности с автонумерацией игнорируются.
- В режиме серийной печати последовательность может содержать не более пяти символов.
- Максимальное значение длины последовательности, которое можно установить для параметра «Кол-во», — 99.
- Для параметра «Шаг» можно установить шаг приращения от 1 до 9.



Ниже приведен порядок возрастания для буквенных и числовых символов.

0 → 1 ...9 → 0 → ...  
 A → B ...Z → A → ...  
 a → b ...z → a → ...  
 A0 → A1 ...A9 → B0 → ...

Для настройки расстояния между символами или управления количеством печатаемых цифр можно использовать пробелы. На рисунке ниже они показаны знаками подчеркивания (  ).

  9 → 10 ...  99 → 00 → ...  
  Z → AA ...  ZZ → AA → ...  
  1  9 →   2  0 ...  9  9 → 0  0 → ...

## Параметры обрезки ленты

С помощью параметров обрезки ленты задается способ ее протяжки и обрезки при печати наклеек.

- 1 | Нажмите клавишу **Меню**.
- 2 | С помощью клавиши ▲ или ▼ выберите элемент «Обрезка» и нажмите клавишу **ОК** либо **Ввод**.
- 3 | С помощью клавиши ▲ или ▼ задайте значение и нажмите клавишу **ОК** либо **Ввод**, чтобы применить значения параметров.



Новые настройки НЕ применяются, пока они не подтверждены нажатием клавиши **ОК** или **Ввод**.

- Для возврата к предыдущему действию нажмите клавишу **Esc**.
- Список всех доступных параметров см. в таблице «Параметры обрезки ленты».

### ● Параметры обрезки ленты ●

Нет	Полная	Половинная	Посл. печ.	Изображение
1	Нет	Да	Нет	
2	Да	Да	Нет	
3	Нет	Нет	Нет	
4	Да	Нет	Нет	
5	Нет	Да	Да	

- 1
- 2
- 3
- 4
- 5
- 6
- 7
- 8
- 9
- 10

## РЕДАКТИРОВАНИЕ НАКЛЕЕК

Нет	Полная	Половинная	Посл. печ.	Изображение
6	Да	Да	Да	
7	Нет	Нет	Да	
8	Да	Нет	Да	
9	Особая лента			

# ПЕЧАТЬ НАКЛЕЕК

## Предварительный просмотр наклейек

Перед выводом на печать можно просмотреть текущую страницу и проверить макет.

- 1) Нажмите клавишу **Просмотр**.  
На экране появится изображение наклейки.
  1. Полоса показывает расположение отображаемой части наклейки.
  2. Ширина ленты в установленной кассете и длина наклейки:  
ширина ленты × длина наклейки
  3. Информация об установленной кассете с лентой. В первой строке указан цвет символов, во второй — цвет ленты.

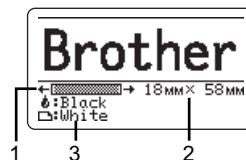

Для прокрутки экрана просмотра влево или вправо нажимайте клавишу ◀ либо ▶.

Чтобы изменить масштаб экрана просмотра, нажимайте клавишу ▲ или ▼.

- Чтобы вернуться на экран ввода текста, нажмите клавишу **Esc**, **OK** или **Ввод**.
- Чтобы прокрутить экран просмотра влево или вправо, нажмите клавишу **Shift**, а затем клавишу ◀ или ▶.
- Чтобы напечатать наклейку прямо с экрана просмотра, нажмите клавишу **Печать** или откройте экран параметров печати и выберите нужный параметр. Дополнительные сведения см. в разделе «Печать наклейки» на стр. 39.
- Изображение наклейки на экране предварительного просмотра может отличаться от ее реального вида при печати.
- При использовании некоторых кассет с лентой цвет символов и ленты не определяется автоматически.

## Печать наклейки

Наклейки можно печатать после завершения ввода текста и форматирования.

- **Не вытягивайте наклейку, выходящую из отверстия для вывода ленты. Это может привести к отделению красящей ленты от ленты для наклейек, в результате чего она станет непригодной для дальнейшего использования.**
- При печати или подаче ленты не заслоняйте отверстие для ее вывода. Это может привести к замятию ленты.
- Перед непрерывной печатью нескольких наклейек убедитесь в том, что осталось достаточно ленты. Если лента заканчивается, укажите меньше копий, печатайте наклейки по одной или замените кассету с лентой.
- Полосы на ленте обозначают конец кассеты с лентой. Если они появляются во время печати, нажмите и удерживайте клавишу **Питание**, чтобы выключить принтер. Попытка печати с пустой кассетой может привести к повреждению принтера.

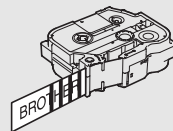

- 1
- 2
- 3
- 4
- 5
- 6
- 7
- 8
- 9
- 10

## Печать одной страницы

Чтобы начать печать, нажмите клавишу **Печать**.

## Печать диапазона страниц

При наличии нескольких страниц можно указать диапазон страниц, которые необходимо напечатать.

- 1 | Нажмите клавишу **Печать**.
- 2 | С помощью клавиши **▲** или **▼** выберите значение «Все», «Текущая» либо «Диапазон». Если выбрано значение «Все» или «Текущая», перейдите к действию 4.
- 3 | Укажите номер первой и последней страницы.  
 Пустые страницы не печатаются.
- 4 | Нажмите клавишу **ОК** или **Ввод**, чтобы начать печать.

## Печать нескольких копий

С помощью этой функции можно напечатать до 99 копий одной наклейки.

- 1 | Убедитесь в том, что вставлена нужная кассета с лентой, и проверьте ее готовность к печати.
- 2 | Нажмите клавишу **Shift**, а затем клавишу **Печать**, чтобы открыть экран копий. После этого с помощью клавиши **▲** или **▼** выберите количество печатаемых копий либо введите его с помощью цифровых клавиш.  
 Чтобы быстро изменить количество копий, нажмите и удерживайте клавишу **▲** или **▼**.
- 3 | Нажмите клавишу **ОК** или **Ввод**. Во время печати наклеек появится сообщение «Идет печать...».

 Если при печати нескольких копий наклейки задана автоматическая обрезка, появится сообщение с запросом на подтверждение обрезки после печати каждой наклейки. Чтобы отключить это сообщение, нажмите клавишу **Меню**, затем с помощью клавиши **▲** или **▼** выберите элемент «Расширенная» и нажмите клавишу **ОК** либо **Ввод**. С помощью клавиши **▲** или **▼** выберите параметр «Приостановка печати» и нажмите клавишу **ОК** либо **Ввод**. С помощью клавиши **▲** или **▼** выберите параметр «Выкл.» и нажмите клавишу **ОК** либо **Ввод**.

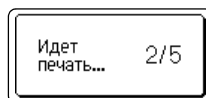





- Для возврата к предыдущему действию нажмите клавишу **Esc**.
- На рисунке изображен экран во время печати, на котором указано количество напечатанных копий и заданное количество копий.
- Если при настройке количества копий нажать клавишу **Пробел**, задается значение по умолчанию «01».
- Если на экране появилось сообщение «Для обреза. ленты и продолжения нажмите "Печать"», нажмите клавишу **Печать**. Если необходимо обрезать ленту после печати каждой наклейки, задайте параметр «Обрезка». Дополнительные сведения см. в разделе «Параметры обрезки ленты» на стр. 37.
- Информацию о печати наклейки, созданной с помощью переданного с ПК шаблона, см. в разделе «Использование данных, переданных на принтер» на стр. 65.

## Прикрепление наклеек

- 1 При необходимости скорректируйте форму и длину напечатанной наклейки с помощью ножниц.
- 2 Снимите с наклейки подложку.
- 3 Поместите наклейку в нужное место и плотно прижмите, проведя пальцем сверху вниз.



- Подложки на лентах некоторых типов могут быть надрезаны, чтобы их проще было снять. Для удаления подложки сложите наклейку продольно текстом внутрь, чтобы раскрылись надрезанные края подложки. Затем снимите по очереди части подложки.
- Наклейки плохо прикрепляются к мокрым, грязным и неровным поверхностям и легко отстают от них.
- Обязательно прочитайте инструкции к тканевым, сверхпрочным клейким или другим особым лентам и соблюдайте все указанные в них меры предосторожности.

1

2

3

4

5

6

7

8

9

10

# ИСПОЛЬЗОВАНИЕ ФАЙЛОВОЙ ПАМЯТИ

В файловой памяти можно хранить до 99 часто используемых наклеек. Каждая наклейка хранится в виде файла, и ее можно быстро открыть, как только она снова потребуется.

- Если файловая память заполнена, то при сохранении каждого файла необходимо перезаписать один из существующих.
- Чтобы проверить объем свободного места в файловой памяти, выполните указанные ниже действия. Нажмите клавишу **Меню**, затем с помощью клавиши ▲ или ▼ выберите элемент «Использование» и нажмите клавишу **ОК** либо **Ввод**. С помощью клавиши ▲ или ▼ выберите «Локальные данные» и нажмите клавишу **ОК** либо **Ввод**.

\* Доступное пространство, указанное в строке «Доступно: XXXX зн.», может не соответствовать реальному свободному пространству.

## Сохранение наклеек в памяти

- 1 Когда вы введете текст и отформатируете наклейку, нажмите клавишу **Файл**.



Если есть наклейки, переданные с ПК, выберите вариант «Файлы на принтере».

- 2 С помощью клавиши ▲ или ▼ выберите команду «Сохранить» и нажмите клавишу **ОК** либо **Ввод**. Появится номер файла.

Если наклейка уже была сохранена в файле с этим номером, также отобразится ее текст.

- 3 С помощью клавиши ▲ или ▼ выберите номер файла и нажмите клавишу **ОК** либо **Ввод**.



Если уже есть сохраненный файл с таким номером, он перезаписывается.

- 4 Введите имя файла и нажмите клавишу **ОК** или **Ввод**.  
Файл сохраняется, и снова появляется экран ввода текста.



Для возврата к предыдущему действию нажмите клавишу **Esc**.

## Открытие сохраненного файла с наклейкой

**1** Нажмите клавишу **Файл**.



Если есть наклейки, переданные с ПК, выберите вариант «Файлы на принтере».

**2** С помощью клавиши **▲** или **▼** выберите команду «Открыть» и нажмите клавишу **ОК** либо **Ввод**. Отобразится номер файла сохраненной наклейки. Также появится текст, идентифицирующий наклейку.

**3** С помощью клавиши **▲** или **▼** выберите номер файла и нажмите клавишу **ОК** либо **Ввод**, чтобы открыть выбранный файл. Файл откроется и отобразится на экране ввода текста.



Для возврата к предыдущему действию нажмите клавишу **Esc**.

## Печать сохраненного файла с наклейкой

**!** Информацию о печати наклейки, созданной с помощью переданного с ПК шаблона, см. в разделе «Использование данных, переданных на принтер» на стр. 65.

**1** Нажмите клавишу **Файл**.

**2** С помощью клавиши **▲** или **▼** выберите команду «Печать» и нажмите клавишу **ОК** либо **Ввод**.

**3** С помощью клавиши **▲** или **▼** выберите номер файла и нажмите клавишу **Печать**, **ОК** либо **Ввод**.

- Печать одной страницы  
Одна страница печатается сразу.
- Печать диапазона страниц  
Откроется экран, на котором можно указать диапазон. С помощью клавиши **▲** или **▼** выберите значение «Все» либо «Диапазон» и нажмите клавишу **ОК** или **Ввод**.



Если выбран вариант «Диапазон», укажите первую и последнюю страницы.



- Для возврата к предыдущему действию нажмите клавишу **Esc**.
- Если на экране появится сообщение «Для обрез. ленты и продолжения нажмите "Печать"», нажмите клавишу **Печать**. Если необходимо обрезать ленту после печати каждой наклейки, задайте параметр «Обрезка». Дополнительные сведения см. в разделе «Параметры обрезки ленты» на стр. 37.

## Удаление сохраненного файла с наклейкой

❗ Информацию об удалении наклейки, созданной с помощью переданного с ПК шаблона, см. в разделе «Удаление переданных данных» на стр. 72.

---

**1** Нажмите клавишу **Файл**.

---

**2** С помощью клавиши ▲ или ▼ выберите элемент «Удалить» и нажмите клавишу **ОК** либо **Ввод**.

---

**3** С помощью клавиши ▲ или ▼ выберите номер файла и нажмите клавишу **ОК** либо **Ввод**.  
Появится сообщение «Удалить?».

---

**4** Чтобы удалить файл, нажмите клавишу **ОК** или **Ввод**.

---

💡 Чтобы отменить удаление файла и вернуться на предыдущий экран, нажмите клавишу **Esc**.

# ИСПОЛЬЗОВАНИЕ ПРОГРАММНОГО ОБЕСПЕЧЕНИЯ P-TOUCH

## Использование программы P-touch Editor

Для использования принтера с компьютером необходимо установить программу P-touch Editor и драйвер принтера.

Для получения дополнительных сведений об установке программного обеспечения P-touch посетите сайт поддержки Brother support по адресу [support.brother.com](http://support.brother.com). Выполняйте описанные ниже действия в зависимости от используемой операционной системы. Обозначение XX-XXXX на снимках экрана соответствует номеру модели принтера.

### Программное обеспечение

Программа P-touch Editor	Создание и печать индивидуальных наклеек с использованием встроенных инструментов рисования, различных шрифтов и стилей текста, импортированных изображений и штрихкодов.
Драйвер принтера	Управляет печатью наклеек с помощью установленной на компьютере программы P-touch Editor.
Программа P-touch Update Software	Обновляет программное обеспечение при появлении новых версий.
Диспетчер P-touch Transfer Manager	Обеспечивает перенос шаблонов и других данных на принтер, а также резервное копирование данных на компьютере. (Только для ОС Windows: P-touch Transfer Manager устанавливается вместе с программой P-touch Editor.)

1

2

3

4

5

6

7

8

9

10

### Требования к системе

Перед установкой программного обеспечения убедитесь в том, что конфигурация системы соответствует приведенным ниже требованиям. Обновленный список поддерживаемых операционных систем см. на сайте [support.brother.com](http://support.brother.com).

Операционная система	Windows	Windows 10, Windows 8.1, Windows 7 Microsoft Windows Server 2012/2012 R2
	Mac	macOS v10.13.6/10.14.x/10.15
Жесткий диск	Windows	Свободное пространство на диске: не менее 70 МБ
	Mac	Свободное пространство на диске: не менее 500 МБ
ОЗУ	Windows	Windows Server 2012/2012 R2: не менее 512 МБ Windows 10, Windows 8.1: не менее 1 ГБ (для 32-разрядной версии) или не менее 2 ГБ (для 64-разрядной версии) Windows 7: не менее 1 ГБ (для 32-разрядной версии) или не менее 2 ГБ (для 64-разрядной версии)
	Mac	macOS 10.13.6: не менее 2 ГБ macOS 10.14.x: не менее 2 ГБ macOS 10.15: не менее 2 ГБ
Монитор	Windows	Графический адаптер SVGA, 16-разрядный (или более) цвет
	Mac	Не менее 256 цветов

## Использование программы P-touch Editor (для Windows)

### ■ Запуск программы P-touch Editor

#### 1 Для Windows 10

В меню «Пуск» выберите пункт [P-touch Editor] в разделе [Brother P-touch] или дважды щелкните по значку [P-touch Editor] на рабочем столе.

После запуска P-touch Editor выберите создание нового макета или открытие существующего.

#### Для Windows 8.1, Windows Server 2012 и 2012 R2

Нажмите [P-touch Editor] на экране [Приложения] или дважды щелкните по значку [P-touch Editor] на рабочем столе.

После запуска P-touch Editor выберите нужное действие: создание нового макета или открытие существующего.

#### Для Windows 7

Нажмите кнопку «Пуск» и последовательно выберите пункты [Все программы] > [Brother P-touch] > [P-touch Editor].

После запуска P-touch Editor выберите нужное действие: создание нового макета или открытие существующего.

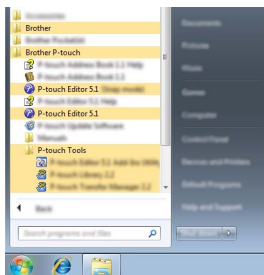

- Для запуска P-touch Editor можно использовать ярлыки, созданные во время установки.
- Ярлык на рабочем столе: дважды щелкните для запуска P-touch Editor.
- Ярлык на панели быстрого запуска: щелкните для запуска P-touch Editor.
- Для изменения режима работы P-touch Editor при запуске последовательно выберите элементы [Tools] (Сервис) > [Options] (Параметры) на панели меню P-touch Editor, чтобы открыть диалоговое окно [Options] (Параметры). С левой стороны выберите заголовок [General] (Общие), а затем — нужный параметр в поле со списком [Operations] (Операции) в разделе [Startup Settings] (Параметры запуска). Параметр по умолчанию: [Отобразить новое представление].

1

2

3

4

5

6

7

8

9

10

**2** Выберите один из предложенных вариантов.

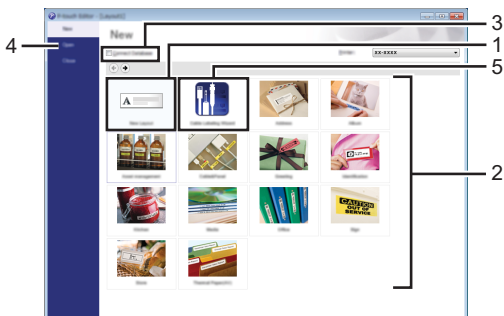

1. Чтобы создать новый макет, нажмите кнопку [Новый макет].
2. Чтобы создать макет на основе стандартного шаблона, нажмите кнопку нужной категории.
3. Чтобы подключить стандартный шаблон к базе данных, установите флажок рядом с элементом [Подключиться к базе данных].
4. Чтобы открыть существующий макет, нажмите кнопку [Open] (Открыть).
5. Чтобы открыть приложение для создания наклеек для маркировки электрического оборудования, нажмите кнопку [Cable Labelling Wizard] (Мастер создания наклеек для кабелей).

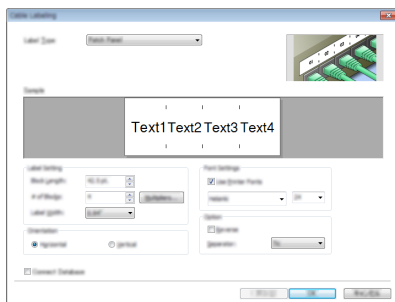



## ■ Режимы работы

В P-touch Editor предусмотрены три режима работы: [Express], [Professional] и [Snap]. Переключать режимы можно с помощью кнопок выбора режима.

### Режим [Express]

В этом режиме можно быстро создавать макеты с текстом и изображениями.

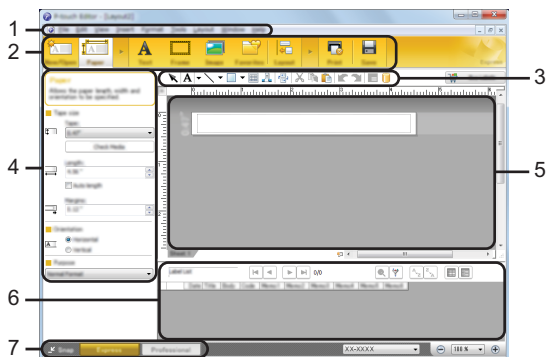

1. Строка меню
2. Панель команд
3. Панель инструментов для рисования и правки
4. Панель свойств
5. Окно макета
6. Окно базы данных
7. Кнопки выбора режима

1

2

3

4

5

6

7

8

9

10

### Режим [Professional]

Этот режим позволяет создавать макеты с помощью многочисленных дополнительных инструментов и параметров.

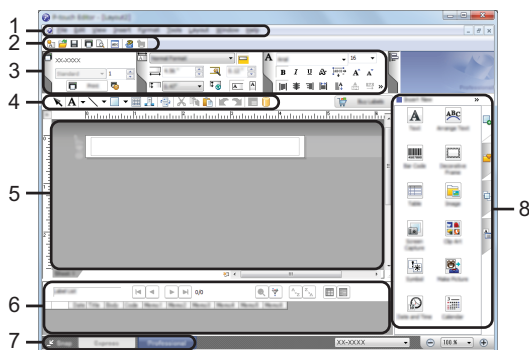

1. Строка меню
2. Стандартная панель инструментов
3. Палитра свойств
4. Панель инструментов для рисования и правки
5. Окно макета
6. Окно базы данных
7. Кнопки выбора режима
8. Боковая панель

## Режим [Snap]

Этот режим позволяет делать снимки экрана компьютера или его участков, сохранять их для дальнейшего использования и распечатывать.

- 1 Нажмите кнопку выбора режима [Snap].  
Появится диалоговое окно [Description of Snap mode] (Описание режима Snap).

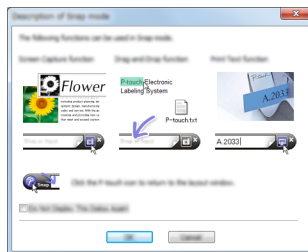

- 2 Нажмите кнопку [OK].  
Появляется палитра режима [Snap].



## Использование программы P-touch Editor (для Mac)

### ■ Запуск программы P-touch Editor

Дважды щелкните по значку [P-touch Editor] на рабочем столе.

- 💡 P-touch Editor можно также запустить описанным ниже способом.  
Дважды щелкните по элементам [Macintosh HD] > [Программы], а затем по значку приложения [Brother P-touch Editor].

1

2

3

4

5

6

7

8

9

10

### ■ Главное окно

Позволяет создавать наклейки с текстом и изображениями. Окно макета состоит из указанных ниже областей.

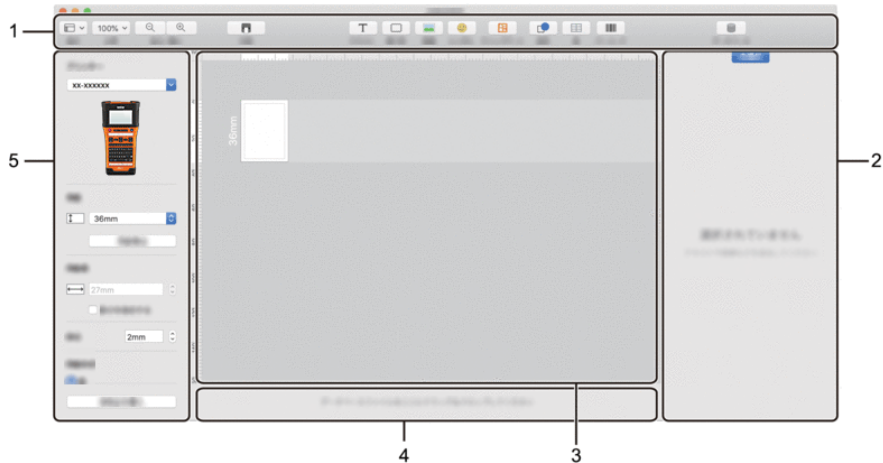

1. Панель инструментов
2. Управление свойствами объектов
3. Окно макета
4. Область подключения к базе данных
5. Управление свойствами наклеек

## Обновление программы P-touch Editor

С помощью средства P-touch Update Software можно обновить программное обеспечение до последней доступной версии.

Обозначение XX-XXXX, которое используется в этих инструкциях, соответствует названию принтера.

- Для запуска средства P-touch Update Software необходимо подключение к Интернету.
- Сведения, приведенные в данном руководстве, могут не соответствовать реальному интерфейсу программного обеспечения.
- Не отключайте питание во время передачи данных или обновления программного обеспечения.

### ■ Обновление программы P-touch Editor (для Windows)

- Средство P-touch Update Software можно загрузить с сайта поддержки Brother support ([support.brother.com](http://support.brother.com)).

#### 1] Для Windows 10

В меню «Пуск» последовательно выберите пункты [Brother P-touch] – [P-touch Update Software] или дважды щелкните по значку [P-touch Update Software] на рабочем столе.

#### Для Windows 8.1, Windows Server 2012 и 2012 R2

Щелкните по элементу [P-touch Update Software] на экране [Приложения] или дважды щелкните по значку [P-touch Update Software] на рабочем столе.

#### Для Windows 7

Дважды щелкните по значку [P-touch Update Software] на рабочем столе.

- Программу P-touch Update Software можно также запустить указанным ниже способом.

Нажмите кнопку «Пуск» и последовательно выберите пункты [Все программы] > [Brother P-touch] > [P-touch Update Software].



- 2] Щелкните по значку [Обновление программного обеспечения на компьютере].

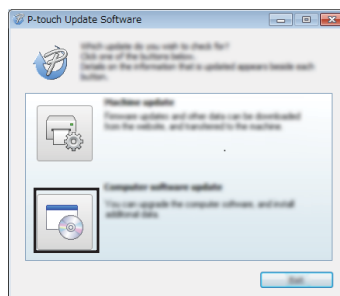

- 3 | Последовательно выберите пункты [Принтер] и [Язык], установите флажок рядом с P-touch Editor и нажмите кнопку [Установить].

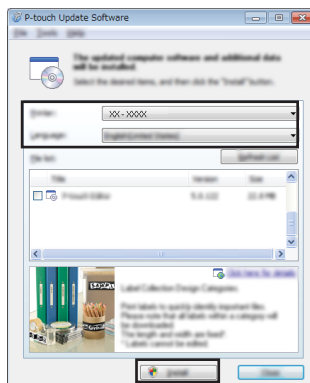

Появится сообщение о завершении установки.

### ■ Обновление P-touch Editor (для Mac)

- 💡 P-touch Update Software можно загрузить с сайта поддержки Brother support ([support.brother.com](http://support.brother.com)).

## Использование программы P-touch Transfer Manager (для Windows)

Это приложение позволяет передавать шаблоны и другие данные на принтер и сохранять резервные копии данных на компьютере. Существуют некоторые ограничения для шаблонов, которые можно передавать на принтер. Дополнительные сведения см. в разделе «Примечания об использовании P-touch Transfer Manager (для Windows)» на стр. 94.

### Инструкции по работе с программой P-touch Transfer Manager

**1** | Создайте или откройте шаблон с помощью приложения P-touch Editor.

- Подготовка программы P-touch Editor и открытие или редактирование шаблона  
Стр. 45
- Обновление программы P-touch Editor (при необходимости)  
Стр. 53
- Примечания по использованию средства P-touch Transfer Manager (для Windows)  
Стр. 94



**2** | Передайте шаблон в P-touch Transfer Manager.

Передача шаблона наклейки в P-touch Transfer Manager  
Стр. 56



**3** | Передайте шаблон на принтер с помощью P-touch Transfer Manager.

- Использование средства P-touch Transfer Manager  
Стр. 57
- Передача шаблонов и других данных с компьютера на принтер  
Стр. 59



**4** | Напечатайте (без помощи компьютера) шаблон, переданный на принтер.

Печать переданного шаблона  
Стр. 65

### Передача шаблона наклейки в P-touch Transfer Manager

Шаблоны наклеек, созданные в P-touch Editor, сначала необходимо передать в P-touch Transfer Manager.

- 1** В P-touch Editor откройте шаблон наклейки, который нужно передать.
- 2** Последовательно выберите пункты [File] (Файл) > [Transfer Template] (Передача шаблона) > [Preview] (Предварительный просмотр).  
Проверьте изображение шаблона на экране предварительного просмотра, прежде чем отправлять его на принтер и печатать.
- 3** Если отображаемый шаблон не требует исправления, выберите элемент [Transfer Template] (Передача шаблона).  
Запустится средство P-touch Transfer Manager.



Запустить P-touch Transfer Manager можно также с помощью указанных ниже действий.

- Для Windows 10  
Нажмите кнопку «Пуск» и последовательно выберите пункты [Brother P-touch] > [P-touch Transfer Manager].
- Для Windows 8.1, Windows Server 2012 и 2012 R2  
Щелкните по элементу [P-touch Transfer Manager] на экране [Приложения].
- Для Windows 7  
Нажмите кнопку «Пуск» и последовательно выберите пункты [Все программы] > [Brother P-touch] > [P-touch Tools] (Инструменты P-touch) > [P-touch Transfer Manager].



## Использование средства P-touch Transfer Manager

- 💡 Запустить P-touch Transfer Manager также можно из программы P-touch Editor. Последовательно выберите пункты [File] (Файл) > [Transfer Template] (Передача шаблона) > [Transfer] (Передача).

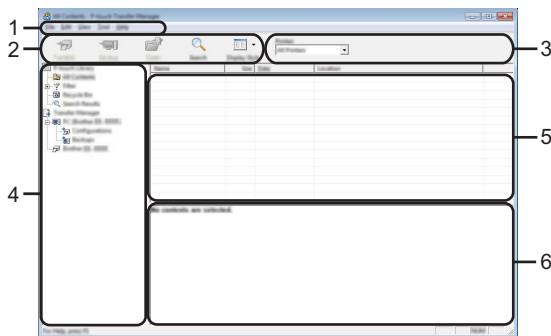

### 1. Строка меню

Предоставляет доступ к различным командам, сгруппированным в меню, названия которых соответствуют входящим в них функциям: [File] (Файл), [Edit] (Правка), [View] (Вид), [Tools] (Инструмент) и [Help] (Справка).

### 2. Панель инструментов

Содержит часто используемые команды.

### 3. Поле выбора принтера

Позволяет выбрать принтеры для передачи данных. При выборе принтера отображаются только те данные, которые можно отправить на него.

### 4. Список папок

Содержит папки и принтеры. При выборе папки содержащиеся в ней шаблоны отображаются в списке шаблонов.

При выборе принтера отображаются текущие шаблоны и другие данные, хранящиеся на нем.

### 5. Список шаблонов

Содержит шаблоны, находящиеся в выбранной папке.

### 6. Область предварительного просмотра

Позволяет просматривать шаблоны из списка.

1

2

3

4

5

6

7

8

9

10

● Описание значков на панели инструментов ●

Значок	Кнопка	Функция
	Transfer (Передача)	Передача шаблонов и других данных с компьютера на принтер через USB.
	Save Transfer File (Сохранить передаваемый файл)  (при отсутствии соединения с принтером)	Изменение типа файла для данных, которые нужно передать в другие приложения. При передаче данных по Wi-Fi или локальной сети выберите расширение BLF. При передаче данных через USB или Bluetooth выберите расширение PDZ. Доступные интерфейсы зависят от используемого устройства Brother.
	Backup (Архивация)  (только для P-touch Transfer Manager)	Получение шаблонов и других данных, хранящихся на принтере, и сохранение их на компьютере.
	Open (Открыть)	Открытие выбранного шаблона.
	Print (Печать) (только для P-touch Library)	Печать выбранного шаблона наклейки на принтере.
	Search (Поиск)	Поиск шаблонов или других данных, зарегистрированных в P-touch Library.
	Display Style (Стиль отображения)	Изменение стиля отображения файлов.

## Передача шаблонов и других данных с компьютера на принтер

### 1 Запустите P-touch Transfer Manager.

Для Windows 10

Нажмите кнопку «Пуск» и последовательно выберите пункты [Brother P-touch] > [P-touch Transfer Manager].

Для Windows 8.1, Windows Server 2012 и 2012 R2

Щелкните по элементу [P-touch Transfer Manager] на экране [Приложения].

Для Windows 7

Нажмите кнопку «Пуск» и последовательно выберите пункты [Все программы] > [Brother P-touch] > [P-touch Tools] (Инструменты P-touch) > [P-touch Transfer Manager].

### 2 Соедините компьютер и принтер через интерфейс USB и включите принтер. В списке папок появится название модели принтера.

Если выбрать принтер в списке папок, на экране появятся текущие шаблоны и другие данные, хранящиеся на нем.

### 3 Выберите принтер, на который нужно передать шаблон или другие данные.

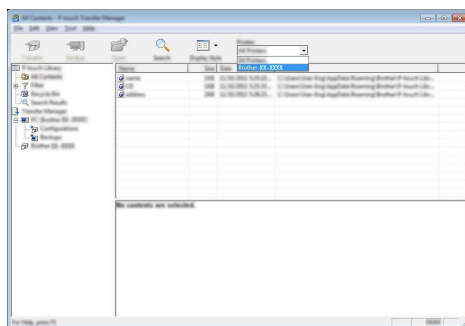

⚠ Перед передачей данных убедитесь, что принтер включен и правильно подключен к компьютеру через USB-кабель.

- 4** Щелкните правой кнопкой мыши по папке [Configurations] (Конфигурации), выберите элемент [New] (Создать) и создайте новую папку.

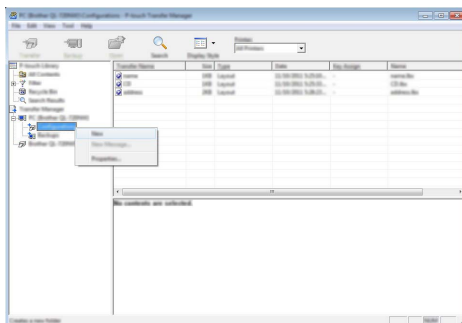

В приведенном выше примере создана папка [Transfer] (Передача).

- 5** Перетащите в новую папку шаблон или другие данные, которые нужно передать.

### ● Характеристики функции передачи ●

Тип данных	Макс. число передаваемых элементов	Ограничения
Шаблон	99	<ul style="list-style-type: none"> <li>Каждый шаблон может содержать не более 50 объектов.</li> <li>Каждый объект может содержать не более 7 строк.</li> </ul>
База данных	99	<ul style="list-style-type: none"> <li>Передавать можно только CSV-файлы.</li> <li>Каждый CSV-файл может содержать не более 256 полей и 65 000 записей.</li> </ul>
Изображение (пользовательский символ)	99	<ul style="list-style-type: none"> <li>Передавать можно только BMP-файлы.</li> <li>Рекомендуется использовать черно-белые BMP-файлы.</li> <li>Максимальный размер: 2048 × 2048 пикселей.</li> <li>Широкие изображения могут обрезаться.</li> </ul>



Чтобы проверить объем доступного пространства для передачи в файловой памяти, выполните указанные ниже действия.

Нажмите клавишу **Меню**, затем с помощью клавиши **▲** или **▼** выберите элемент «Использование» и нажмите клавишу **ОК** либо **Ввод**. С помощью клавиши **▲** или **▼** выберите пункт «Перенесенные данные» и нажмите клавишу **ОК** либо **Ввод**.

\* Доступное пространство, указанное в строке «Доступно: X,XXMB», может не соответствовать реальному свободному пространству.

Чтобы просмотреть шаблоны и другие данные, выберите нужную папку в папке [Configurations] (Конфигурации), а затем элемент [All Contents] (Все содержимое) или выберите одну из категорий в разделе [Filter] (Фильтр), например [Layouts] (Макеты).

Если необходимо передать несколько шаблонов или других файлов, перетащите их в новую папку.

Каждому файлу, помещаемому в новую папку, назначается цифровой ключ (место в памяти на принтере).

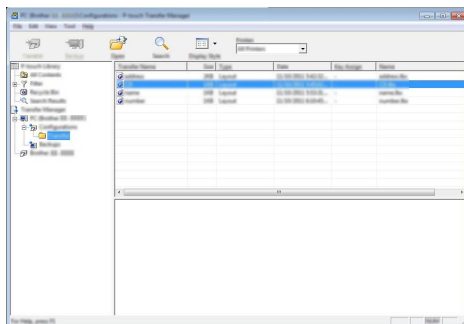

**6** Чтобы изменить назначенный элементу цифровой ключ, щелкните правой кнопкой мыши по элементу, выберите команду [Key Assign] (Назначение ключа), затем выберите нужный ключ.

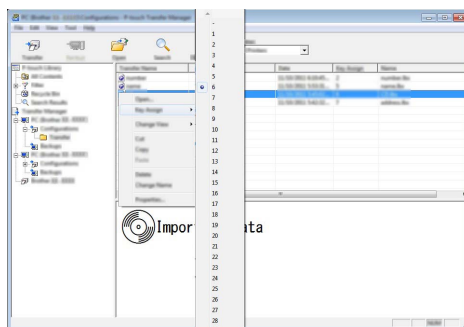

- Цифровой ключ назначается всем данным, передаваемым на принтер.
- Если цифровой ключ шаблона или другого файла, передаваемого на принтер, совпадает с цифровым ключом шаблона, уже хранящегося на устройстве, старый шаблон перезаписывается и заменяется на новый. Используя архивацию шаблонов или других данных, можно зафиксировать назначения цифровых ключей шаблонов, хранящихся на принтере (см. раздел «Архивация шаблонов или других данных, хранящихся на принтере» на стр. 63).
- Если память принтера заполнена, удалите один или несколько шаблонов из энергонезависимой памяти принтера (см. раздел «Архивация шаблонов или других данных, хранящихся на принтере» на стр. 63).

- 1
- 2
- 3
- 4
- 5
- 6**
- 7
- 8
- 9
- 10

- 7] Чтобы изменить имя передаваемого шаблона или другого файла, щелкните по нему и введите новое.
- 8] Выберите папку, содержащую шаблоны или другие данные, которые нужно передать, и нажмите кнопку [Transfer] (Передача). Появится запрос на подтверждение операции.

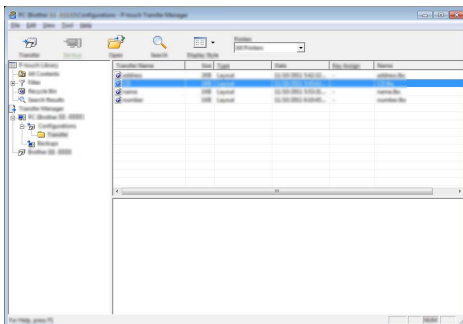

💡 На принтер можно передавать и отдельные элементы. Выберите шаблон или другой файл, который нужно передать, и нажмите кнопку [Transfer] (Передача).

- 9] Нажмите кнопку [OK].



Выбранные шаблоны или другие данные передаются на принтер.

⚠️ Чтобы напечатать данные, переданные на принтер, необходимо переключить принтер из режима передачи в обычный режим. Выключите принтер и снова включите.

## Архивация шаблонов или других данных, хранящихся на принтере

Выполните указанные ниже действия, чтобы получить шаблоны или другие данные, хранящиеся на принтере, и сохранить их на компьютере.

- ❗ Помещенные в архив шаблоны и другие данные невозможно изменить на компьютере.
- Для некоторых моделей принтеров шаблоны или другие данные, помещенные в архив с одной модели принтера, невозможно передать на другую модель принтера.

- 1 Соедините компьютер и принтер, затем включите принтер.  
В списке папок появится название модели принтера.  
Если выбрать принтер в списке папок, на экране появятся текущие шаблоны и другие данные, хранящиеся на нем.

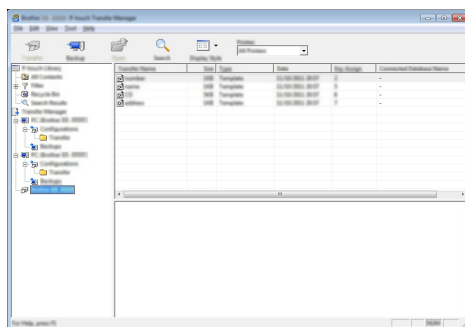

- 2 Выберите принтер, с которого нужно архивировать данные, и щелкните по элементу [Backup] (Архивация).  
Появится запрос на подтверждение операции.

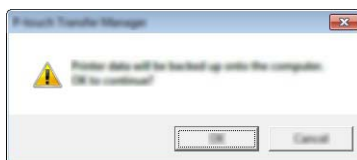

- 3 Нажмите кнопку [OK].  
В списке папок в разделе принтера появится новая папка. В качестве ее имени используются дата и время архивации. Все шаблоны и другие данные с принтера передаются в новую папку и сохраняются на компьютере.

### Удаление всех данных с принтера

Выполните указанные ниже действия, чтобы удалить все шаблоны или другие данные, хранящиеся на принтере.

---

- 1 Соедините компьютер и принтер, затем включите принтер.  
В списке папок появится название модели принтера.
- 

- 2 Щелкните правой кнопкой мыши по названию модели и выберите команду [Delete All] (Удалить все).

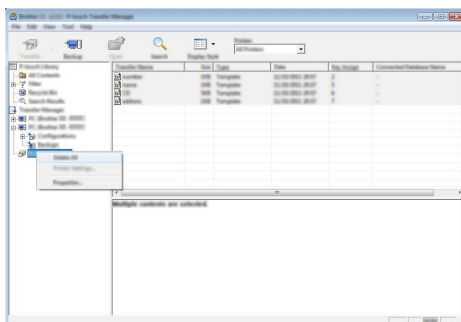

Появится запрос на подтверждение операции.

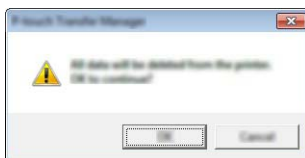

- 3 Нажмите кнопку [OK].  
Все шаблоны и другие данные, хранящиеся на принтере, удаляются.
-



## Использование данных, переданных на принтер

Переданный с компьютера шаблон, базу данных или изображение пользовательского символа можно использовать для создания или печати наклейки.

Информацию об удалении переданной информации см. в разделе «Удаление переданных данных» на стр. 72.

### Изображение пользовательского символа

Информацию о вводе изображения см. в разделе «Ввод символов» на стр. 27.

### Печать переданного шаблона

Макет наклейки, созданный в программе P-touch Editor (LBX-файл), можно передать на принтер и использовать в качестве шаблона для печати наклеек. При редактировании или печати шаблонов можно использовать текст из базы данных или вводить его прямо на устройстве.

- ❗ • Перед редактированием шаблона передайте его на принтер.
- После завершения передачи данных на принтер выключите и снова включите принтер.

### ■ Если в шаблоне нет объекта для редактирования

- 1 | Нажмите клавишу **Файл**, затем с помощью клавиши **▲** или **▼** выберите элемент «Шаблоны с ПК» и нажмите клавишу **ОК** либо **Ввод**.



Если имеется переданный шаблон, появится элемент «Шаблоны с ПК».

- 2 | С помощью клавиши **▲** или **▼** выберите шаблон для печати и нажмите клавишу **ОК** либо **Ввод**.



Если шаблон связан с базой данных, в правом верхнем углу экрана отображается значок .

- 3 | Чтобы начать печать, нажмите клавишу **Печать**.

### ■ Если в шаблоне есть объект для редактирования

При необходимости шаблон можно временно изменить. Однако сохранить измененный шаблон нельзя.

Если шаблон не связан с базой данных, следует выбрать шаблон макета и ввести текст в каждое поле. После этого он готов к печати.

Если шаблон связан с базой данных, можно напечатать одну или несколько записей из базы данных, связанной с шаблоном.

- ❗ • Указанные ниже действия позволяют напечатать одну запись из базы данных.
- Добавить или удалить перевод строки нельзя.

- 1 | Нажмите клавишу **Файл**, затем с помощью клавиши **▲** или **▼** выберите элемент «Шаблоны с ПК» и нажмите клавишу **ОК** либо **Ввод**.



Если имеется переданный шаблон, появится элемент «Шаблоны с ПК».

- 2** С помощью клавиши ▲ или ▼ выберите шаблон для редактирования и нажмите клавишу **OK** либо **Ввод**.



Если шаблон связан с базой данных, в правом верхнем углу экрана отображается значок

- 3** С помощью клавиши ▲ или ▼ выберите элемент «Изменить без сохр.» и нажмите клавишу **OK** либо **Ввод**.

- 4** С помощью клавиши ▲ или ▼ выберите объект для редактирования и нажмите клавишу **OK** либо **Ввод**.

- Если шаблон не связан с базой данных  
Отображается содержимое выбранного объекта. Отредактируйте объект и нажмите клавишу **OK** или **Ввод**.
- Если шаблон связан с базой данных  
Отображается первая запись базы данных. Отредактируйте объект и нажмите клавишу **OK** или **Ввод**.

- 5** Чтобы начать печать, нажмите клавишу **Печать**.



Действия при редактировании шаблонов, связанных с базой данных

- После редактирования объекта, не связанного с базой данных, нажмите клавишу **Esc** для возврата к действию 3, а затем выберите элемент «Печать из базы дан.», чтобы напечатать выбранный диапазон записей из базы данных.  
Информацию о выборе диапазона записей для печати см. в описании действий 3–5 в разделе «Если шаблон связан с базой данных и не редактируется».
- Если редактировался объект, связанный с базой данных, при выборе элемента «Печать из базы дан.» измененное содержимое удаляется. Поэтому для печати шаблона используйте только клавишу **Печать**.

### ■ Если шаблон связан с базой данных и не редактируется



- Указанные ниже действия позволяют печатать записи из базы данных. База данных остается без изменений.
- При печати диапазона записей из базы данных текст нельзя редактировать.

- 1** Нажмите клавишу **Файл**, затем с помощью клавиши ▲ или ▼ выберите элемент «Шаблоны с ПК» и нажмите клавишу **OK** либо **Ввод**.



Если имеется переданный шаблон, появится элемент «Шаблоны с ПК».

- 2** С помощью клавиши ▲ или ▼ выберите шаблон для печати и нажмите клавишу **OK** либо **Ввод**.



Если шаблон связан с базой данных, в правом верхнем углу экрана отображается значок

- 3** С помощью клавиши ▲ или ▼ выберите элемент «Печать из базы дан.» и нажмите клавишу **OK** либо **Ввод**.  
Отобразится содержимое базы данных, связанной с шаблоном.

- 4 С помощью клавиши ▲, ▼, ◀ или ▶ выберите первую запись в диапазоне, который нужно напечатать, и нажмите клавишу **OK** либо **Ввод**.

number	name
1A-B01	AA
1A-B02	AB

- 5 С помощью клавиши ▲, ▼, ◀ или ▶ выберите последнюю запись в диапазоне, который нужно напечатать, и нажмите клавишу **Печать**, **OK** либо **Ввод**, чтобы начать печать. При настройке диапазона выбранные записи выделяются.

number	name
1234567	123-45
ZYXWV	123-67

- Для возврата к предыдущему действию нажмите клавишу **Esc**.
- Для одного переданного шаблона можно напечатать не более 1500 символов. При добавлении переводов строки или блоков максимально допустимое количество символов уменьшается.

### Использование переданных сведений из базы данных

На принтер можно передать базу данных, преобразованную в CSV-файл. Данные из базы, переданной без шаблона, можно импортировать в наклейки любого типа. Эти данные импортируются в соответствии с количеством блоков или страниц, заданным для каждого типа применения наклеек. Подробную информацию о том, как задавать количество блоков или страниц для каждого типа применения наклеек, см. в разделе «Выбор типа применения наклеек» на стр. 22.

- Перед использованием базы данных передайте ее на принтер.
- Если база данных и шаблон связаны и передаются вместе, базу можно использовать только с этим шаблоном.
- Если выбранный диапазон записей из базы данных превышает заданное количество блоков и страниц, данные импортируются до достижения этого количества.
- Если заданное количество блоков и страниц превышает выбранный диапазон записей базы данных, операция завершается после импорта всех записей. Оставшиеся блоки и страницы печатаются пустыми (без данных).

Ниже показаны результаты печати для каждого типа применения наклеек после импорта баз данных для приведенных примеров.

#### ■ Пример 1

number	name①	type	length	Block No.
1A-B01	AA	a	10	#008
1A-B02	AB	b	20	#009
1A-B03	AC	c	30	#010
1A-B04	AD	d	40	#011
1A-B05	AE	e	50	#012
1A-B06	AF	f	60	#013
1A-B07	AG	g	70	#014
1A-B08	AH	h	80	#015
1A-B09	AI	i	90	#016

#### ■ Пример 2

number	name②	type	length	Block No.
1A-B01	AA	a	10	#008
1A-B02	AB	b	20	#009
1A-B03	AC	c	30	#010
1A-B04	AD	d	40	#011
1A-B05	AE	e	50	#012
1A-B06	AF	f	60	#013
1A-B07	AG	g	70	#014
1A-B08	AH	h	80	#015
1A-B09	AI	i	90	#016

Тип наклейки	Способ импорта данных	Результат печати для примера 1 (одно поле для каждой выбранной записи)	Результат печати для примера 2 (два поля для каждой выбранной записи)																								
GENERAL	Данные импортируются по порядку в соответствии с заданным количеством блоков и страниц	<table border="1"> <tr> <td>AA</td> <td>AB</td> <td>AC</td> <td>AD</td> </tr> </table> <p>* Когда задано 2 блока на страницу</p>	AA	AB	AC	AD	<table border="1"> <tr> <td>AA</td> <td>a</td> <td>AB</td> <td>b</td> </tr> </table> <p>* Когда задано 2 блока на страницу</p>	AA	a	AB	b																
AA	AB	AC	AD																								
AA	a	AB	b																								
FACEPLATE	Для каждой страницы отдельно	<table border="1"> <tr> <td>AA</td> <td>AB</td> <td>AC</td> <td>AD</td> </tr> </table>	AA	AB	AC	AD	<table border="1"> <tr> <td>AA</td> <td>a</td> <td>AB</td> <td>b</td> </tr> </table>	AA	a	AB	b																
AA	AB	AC	AD																								
AA	a	AB	b																								
CABLE WRAP	Для каждой страницы отдельно	<table border="1"> <tr> <td>AA AA AA</td> <td>AB AB AB</td> <td>AC AC AC</td> <td>AD AD AD</td> </tr> </table>	AA AA AA	AB AB AB	AC AC AC	AD AD AD	<table border="1"> <tr> <td>AA AA AA</td> <td>a a a</td> <td>AB AB AB</td> <td>b b b</td> </tr> </table>	AA AA AA	a a a	AB AB AB	b b b																
AA AA AA	AB AB AB	AC AC AC	AD AD AD																								
AA AA AA	a a a	AB AB AB	b b b																								
CABLE FLAG	Для каждой страницы отдельно	<table border="1"> <tr> <td>AA</td> <td>AA</td> <td>AB</td> <td>AB</td> </tr> </table>	AA	AA	AB	AB	<table border="1"> <tr> <td>AA</td> <td>AA</td> <td>a</td> <td>a</td> </tr> </table>	AA	AA	a	a																
	AA	AA	AB	AB																							
AA	AA	a	a																								
Для каждого блока отдельно	<table border="1"> <tr> <td>AA</td> <td>AB</td> <td>AC</td> <td>AD</td> </tr> </table>	AA	AB	AC	AD	<table border="1"> <tr> <td>AA</td> <td>a</td> <td>AB</td> <td>b</td> </tr> </table>	AA	a	AB	b																	
AA	AB	AC	AD																								
AA	a	AB	b																								
PATCH PANEL	Для каждого блока отдельно	<table border="1"> <tr> <td>AA</td> <td>AB</td> <td>AC</td> </tr> <tr> <td>AD</td> <td>AE</td> <td>AF</td> </tr> </table>	AA	AB	AC	AD	AE	AF	<table border="1"> <tr> <td>AA</td> <td>a</td> <td>AB</td> </tr> <tr> <td>b</td> <td>AC</td> <td>c</td> </tr> </table>	AA	a	AB	b	AC	c												
AA	AB	AC																									
AD	AE	AF																									
AA	a	AB																									
b	AC	c																									
PUNCH-DOWN BLOCK	Для каждого блока отдельно	<table border="1"> <tr> <td>AA</td> <td>AB</td> <td>AC</td> <td>AD</td> <td>AE</td> <td>AF</td> </tr> <tr> <td>AG</td> <td></td> <td></td> <td></td> <td></td> <td></td> </tr> </table>	AA	AB	AC	AD	AE	AF	AG						<table border="1"> <tr> <td>AA</td> <td>a</td> <td>AB</td> <td>b</td> <td>AC</td> <td>c</td> </tr> <tr> <td>AD</td> <td>d</td> <td></td> <td></td> <td></td> <td></td> </tr> </table>	AA	a	AB	b	AC	c	AD	d				
AA	AB	AC	AD	AE	AF																						
AG																											
AA	a	AB	b	AC	c																						
AD	d																										
SELF-LAMINATING	Для каждой страницы отдельно	<table border="1"> <tr> <td>AA</td> <td>AB</td> <td>AC</td> <td>AD</td> </tr> </table>	AA	AB	AC	AD	<table border="1"> <tr> <td>AA</td> <td>a</td> <td>AB</td> <td>b</td> </tr> </table>	AA	a	AB	b																
AA	AB	AC	AD																								
AA	a	AB	b																								

- 1) Нажмите клавишу **База данных**, затем выберите нужную базу данных и нажмите клавишу **ОК** или **Ввод**.  
 Отобразится первая запись выбранной базы данных.



- Если в выбранную запись не вносятся изменения в течение определенного времени после отображения базы данных, содержимое записи отображается в нижней части экрана. Однако если запись содержит не более 9 символов, ее содержимое не отображается.
- При нажатии клавиши **Просмотр** отображаются свойства записи.
- При указании диапазона нельзя выбрать строку «названия полей» (первую строку данных).

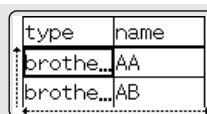

↓ (примерно через 1 секунду)

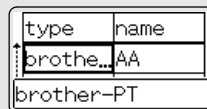

- 2** Выберите первую запись в диапазоне, который нужно вставить, и нажмите клавишу **OK** или **Ввод**.  
 Выбранная запись будет выделена.

type	name
brothe...	AA
brothe...	AB

- 3** Выберите последнюю запись в диапазоне, который нужно вставить, и нажмите клавишу **OK** или **Ввод**.  
 Выбранный диапазон будет выделен.

number	name
1234567	123-45
ZYXWV	123-67

Отобразится содержимое выбранной базы данных.

ABC Рус AAA ABC  
 067 | ZYXWV | acegik  
 GENERAL  
 9mm x 27mm

- 1
- 2
- 3
- 4
- 5
- 6**
- 7
- 8
- 9
- 10

### ■ Поиск в базе данных

При выборе записи базы данных, которую нужно использовать в шаблоне или добавить в наклейку, можно выполнить поиск записей, содержащих определенные символы либо числа.

Поиск выполняется вправо от первой строки, удовлетворяющей заданным условиям. Затем выполняется поиск в записях базы данных в направлении, соответствующем порядку импорта для данного типа наклейки. В область поиска включается также строка «названия полей».

Искать можно заглавные и строчные буквы, числа и верхние символы, указанные на клавишах.

- 1** Нажмите клавишу **База данных**, затем выберите нужную базу данных и нажмите клавишу **ОК** или **Ввод**.  
Отобразится первая запись выбранной базы данных.

number	name
1A-B01	AA
1A-B02	AB

- 2** Введите первый искомый символ (например, B).  
Пример: при вводе буквы B выполняется поиск строк, содержащих букву B, начиная с первого поля.

number	name
1A-B01	AA
1A-B02	AB

Если строка с буквой B найдена, курсор перемещается к соответствующим данным и буква B выделяется. Кроме того, буква B сохраняется во внутренней памяти.

Если строка, содержащая букву B, не найдена, курсор остается на месте и буква B не сохраняется во внутренней памяти.

- 3** Введите второй искомый символ (например, R).  
После этого выполняется поиск строк, содержащих сочетание букв BR, начиная со следующего поля.

name	type
AA	brothe...
brother-aa	

Если строка с сочетанием BR найдена, курсор перемещается к соответствующим данным и символы BR выделяются.

Кроме того, сочетание BR сохраняется во внутренней памяти.

- 4** Продолжайте поиск в базе данных с помощью тех же действий.



- Если искомый символ содержится в нескольких полях базы данных, нажимайте клавишу **База данных** для перехода в следующее поле, содержащее этот символ. Символ в поле при этом выделяется.
- Чтобы удалить последний введенный для поиска символ, нажмите клавишу **BS (Backspace)**. Курсор переместится в поле, содержащее оставшиеся искомые символы.

name	type
AB	brothe...
brother-PT	

number	name
1A-B01	AA
1A-B02	AB

■ Редактирование базы данных

- 1] Нажмите клавишу **База данных**, затем выберите базу данных для редактирования и нажмите клавишу **OK** или **Ввод**.  
 Как вариант, чтобы выбрать базу данных, нажмите клавишу **Файл** и с помощью клавиши **▲** или **▼** последовательно выберите пункты «Шаблоны с ПК» > «Печать из базы дан.». Отобразится первая запись выбранной базы данных.

number	name
ABCDEF...	123-45
ABCDEF GH	

- 2] С помощью клавиши **▲** или **▼** выберите ячейку, которую нужно изменить. Затем нажмите клавишу **OK** или **Ввод**.

A	Рус
ABCDEF GH	
	000
	00000

- 3] Введите новый текст.

A	Рус
1234567	
	000
	00000

💡 Чтобы отменить изменение текста и вернуться на предыдущий экран, нажмите клавишу **Esc**.  
 При редактировании базы данных количество доступных символов ограничено.

- Можно добавлять или удалять перевод строки.
- Каждая ячейка может содержать не более 7 строк.

- 4] Нажмите клавишу **OK**.  
 Отобразится новый текст.

number	name
1234567	123-45
ZYXWV	123-67

💡 Если распечатывать базу данных не нужно, нажмите клавишу **OK**, а затем клавишу **Esc**. Отредактированная база данных сохраняется.

- 5] Еще раз нажмите клавишу **OK**.  
 Отредактированная запись будет выделена.

number	name
1234567	123-45
ZYXWV	123-67

- 6] Если база данных передана вместе с шаблоном  
 С помощью клавиши **▲**, **▼**, **◀** или **▶** выберите последнюю запись в диапазоне, который нужно напечатать, и нажмите клавишу **Печать**, **OK** либо **Ввод**, чтобы начать печать.  
 При настройке диапазона выбранные записи выделяются.

number	name
1234567	123-45
ZYXWV	123-67

Если база данных передана без шаблона  
 Выберите последнюю запись в диапазоне, который нужно вставить, и нажмите клавишу **OK** или **Ввод**.  
 Выбранный диапазон будет выделен.

number	name
1234567	123-45
ZYXWV	123-67

- 1
- 2
- 3
- 4
- 5
- 6
- 7
- 8
- 9
- 10

Отобразится содержимое выбранной базы данных.

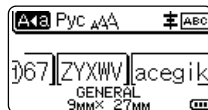

- 
- 7] Нажмите клавишу **Печать**.
- 

### Удаление переданных данных

Удалить несколько элементов одновременно нельзя. Каждый элемент необходимо удалять по отдельности.

#### ■ Удаление изображений пользовательских символов

---

- 1] Нажмите клавишу **Символ**, затем с помощью клавиши **▲** или **▼** выберите элемент «Пользоват.» и нажмите клавишу **ОК** либо **Ввод**.
  - 2] С помощью клавиши **▲** или **▼** выберите изображение пользовательского символа, которое нужно удалить, и нажмите клавишу **Сброс**. Появится сообщение «Удалить?».
  - 3] Нажмите клавишу **ОК** или **Ввод**. Выбранное изображение пользовательского символа удаляется, и выделяется следующее. Если необходимо, удалите следующий символ.
- 

#### ■ Удаление шаблонов

---

- 1] Нажмите клавишу **Файл**, затем с помощью клавиши **▲** или **▼** выберите элемент «Шаблоны с ПК» и нажмите клавишу **ОК** либо **Ввод**.
  - 2] С помощью клавиши **▲** или **▼** выберите шаблон, который нужно удалить, и нажмите клавишу **ОК** либо **Ввод**.
  - 3] С помощью клавиши **▲** или **▼** выберите элемент «Удалить» и нажмите клавишу **ОК** либо **Ввод**.
  - 4] Нажмите клавишу **ОК** или **Ввод**. Выбранный шаблон удаляется, и выделяется следующий. Если необходимо, удалите следующий шаблон.
- 

#### ■ Удаление баз данных

---

- 1] Нажмите клавишу **База данных**.
  - 2] С помощью клавиши **▲** или **▼** выберите базу данных, которую нужно удалить, и нажмите клавишу **Сброс**.
  - 3] Нажмите клавишу **ОК** или **Ввод**. Выбранная база данных удаляется, и выделяется следующая. Если необходимо, удалите следующую базу данных.
-



## Использование P-touch Library

P-touch Library позволяет печатать шаблоны, а также управлять ими и другими данными.

### Запуск P-touch Library

#### ■ Для Windows 10

Нажмите кнопку «Пуск» и последовательно выберите пункты [Brother P-touch] > [P-touch Library].

#### ■ Для Windows 8.1, Windows Server 2012 и 2012 R2

Щелкните по элементу [P-touch Library] на экране [Приложения].

#### ■ Для Windows 7

Нажмите кнопку «Пуск» и последовательно выберите пункты [Все программы] > [Brother P-touch] > [P-touch Tools] (Инструменты P-touch) > [P-touch Library].

При запуске P-touch Library появится главное окно приложения.

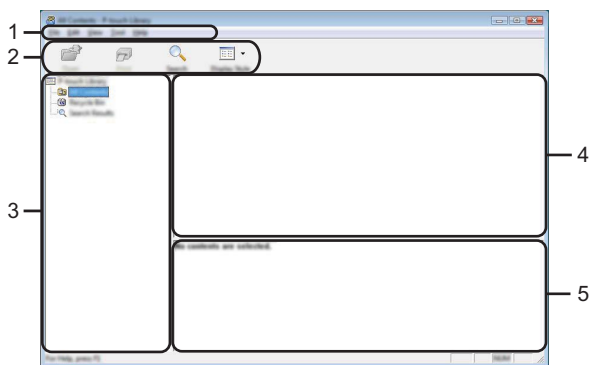

#### 1. Строка меню

Предоставляет доступ ко всем имеющимся командам, сгруппированным в меню, названия которых соответствуют входящим в них функциям: [File] (Файл), [Edit] (Правка), [View] (Вид), [Tool] (Инструмент) и [Help] (Справка).

#### 2. Панель инструментов

Содержит часто используемые команды.

#### 3. Список папок

Содержит список папок. При выборе папки содержащиеся в ней шаблоны и другие данные появятся в списке шаблонов.

#### 4. Список шаблонов

Содержит список шаблонов и другие данные, находящиеся в выбранной папке.

#### 5. Область предварительного просмотра

Позволяет просматривать шаблоны и другие данные, выбранные в списке.

1

2

3

4

5

6





7

8

9

10

● Описание значков на панели инструментов ●

Значок	Кнопка	Функция
	Open (Открыть)	Открытие выбранного шаблона.
	Print (Печать)	Печать выбранного шаблона наклейки на принтере.
	Search (Поиск)	Поиск шаблонов или других данных, зарегистрированных в P-touch Library.
	Display Style (Стиль отображения)	Изменение стиля отображения файлов.

**Открытие и редактирование шаблонов**

Выберите нужный шаблон и нажмите кнопку [Open] (Открыть).

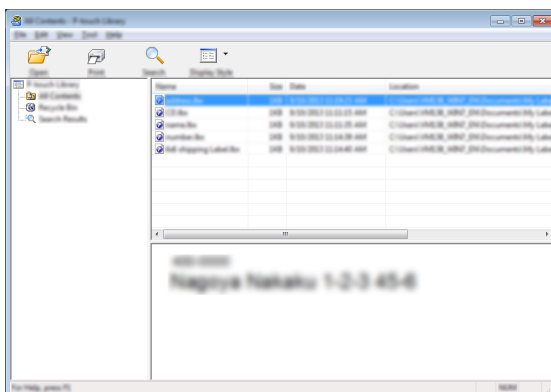

Откроется связанное с шаблоном приложение, в котором его можно изменить.

ⓘ От типа выбранного файла зависит, какое приложение открывается. Например, при выборе шаблона P-touch открывается приложение P-touch Editor.

## Печать шаблонов

Выберите шаблон, который нужно напечатать, и нажмите кнопку [Print] (Печать).

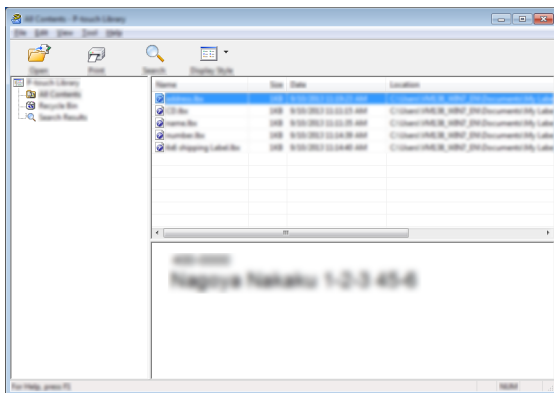

Шаблон печатается на подключенном принтере.

## Поиск шаблонов и других данных

Можно выполнить поиск шаблонов или других данных, зарегистрированных в P-touch Library.

- 1 Нажмите кнопку [Search] (Поиск).  
Появится диалоговое окно [Search] (Поиск).

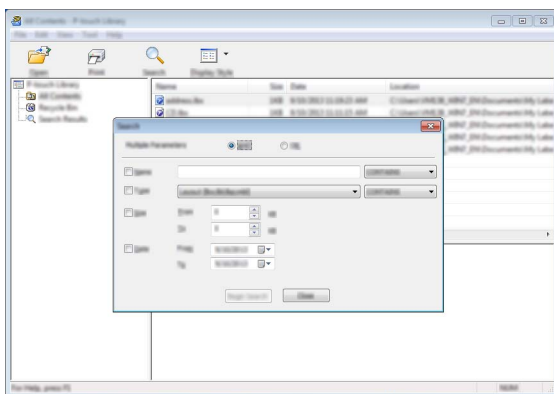

1

2

3

4

5

6

7

8

9

10

- 2** Задайте условия поиска.  
Доступные условия поиска перечислены ниже.

Параметр	Описание
Multiple Parameters (Несколько параметров)	Определяет, как осуществляется поиск с несколькими заданными условиями. Если выбран оператор [AND] (И), выполняется поиск файлов, удовлетворяющих всем условиям. Если выбран оператор [OR] (Или), выполняется поиск файлов, удовлетворяющих одному из условий.
Name (Имя)	Поиск шаблона или других данных по указанному имени файла.
Type (Тип)	Поиск шаблона или других данных по указанному типу файла.
Size (Размер)	Поиск шаблона или других данных по указанному размеру файла.
Date (Дата)	Поиск шаблона или других данных по указанной дате файла.

- 3** Нажмите кнопку [Begin Search] (Начать поиск).  
Начнется поиск.

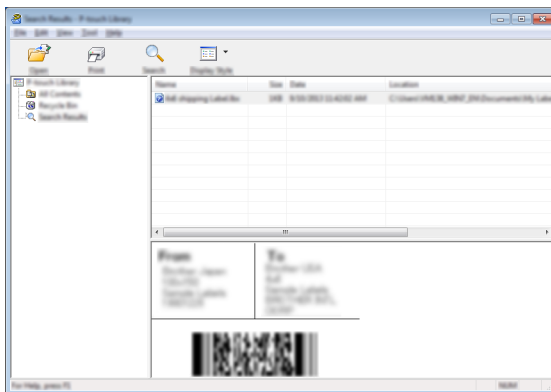

- 4** Закройте диалоговое окно [Search] (Поиск).  
Чтобы просмотреть результаты поиска, в списке папок выберите [Search Results] (Результаты поиска).



Чтобы зарегистрировать шаблоны или другие данные в P-touch Library, перетащите их в папку [All Contents] (Все содержимое) или в список папок. Чтобы в P-touch Editor настроить автоматическую регистрацию шаблонов в P-touch Library, выполните описанные ниже действия.

1. В меню P-touch Editor последовательно выберите пункты [Tools] (Сервис) > [Options] (Параметры).
2. В диалоговом окне [Options] (Параметры) щелкните по элементу [Registration Settings] (Параметры регистрации) на вкладке [General] (Общие).
3. Установите расписание для регистрации шаблонов, созданных в приложении P-touch Editor, и нажмите кнопку [OK].

## Настройка параметров сети

Сначала необходимо настроить параметры беспроводного подключения, чтобы принтер мог обмениваться данными с сетью.

С помощью клавиши **Меню** можно выбрать тип сети, настроить или отобразить сетевые параметры и т. д.

Можно также выполнить расширенную настройку в разделе [Параметры подключения] программы «Инструмент настройки принтера».

Дополнительные сведения о параметрах сети см. в *Руководстве пользователя по работе в сети*. Его можно загрузить с сайта поддержки Brother support ([support.brother.com](http://support.brother.com)).

1

2

3

4

5

6

7

8

9

10

# ПЕРЕЗАГРУЗКА И ОБСЛУЖИВАНИЕ

## Перезагрузка принтера

Если нужно удалить все сохраненные файлы наклеек или если принтер работает некорректно, можно сбросить его внутреннюю память.

### Восстановление заводских настроек с помощью клавиатуры принтера

При перезагрузке принтера сбрасываются все настройки текста, форматирования и параметров, а также сохраненные файлы с наклейками. Также сбрасываются настройки языка и единиц измерения.

#### ■ Сброс всех наклеек и измененных параметров

Выключите принтер. Нажав и удерживая клавиши **Shift** и **BS (Backspace)**, один раз нажмите клавишу **Питание**, затем отпустите клавиши **Shift** и **BS (Backspace)**.

#### ■ Сброс измененных параметров

Выключите принтер. Нажав и удерживая клавиши **Shift** и **R**, один раз нажмите клавишу **Питание**, затем отпустите клавиши **Shift** и **R**.

#### Сброс данных с помощью клавиши «Меню»

Нажмите клавишу **Меню**, затем с помощью клавиши **▲** или **▼** выберите элемент «Сброс» и нажмите клавишу **OK** либо **Ввод**. С помощью клавиши **▲** или **▼** выберите метод сброса и нажмите клавишу **OK** либо **Ввод**.

Значение	Описание
Сброс всех настроек	Переданные данные (шаблоны, базы данных и пользовательские символы) и содержимое файловой памяти НЕ сбрасываются. Остальные данные сбрасываются, и для всех параметров (кроме Wi-Fi) восстанавливаются заводские настройки.
Удал. всех данных	Переданные данные (шаблоны, базы данных и пользовательские символы) и содержимое файловой памяти сбрасываются. Остальные данные и настройки НЕ сбрасываются.
Заводские настройки	Все наклейки сбрасываются, и для всех измененных параметров (кроме Wi-Fi) восстанавливаются заводские настройки.
Сброс настроек Wi-Fi	Для всех параметров Wi-Fi восстанавливаются заводские настройки.

## Обслуживание

Для поддержания принтера в рабочем состоянии и продления срока службы необходимо регулярно очищать его.

- Перед чисткой принтера всегда извлекайте батареи и отсоединяйте адаптер переменного тока.

### Чистка устройства

Удалите пыль и пятна с корпуса устройства сухой мягкой тканью.

Для удаления более стойких загрязнений используйте увлажненную ткань.

- Не применяйте разбавитель для краски, бензин, спирт и прочие органические растворители. Это может привести к деформации корпуса или повреждению принтера.

### Чистка печатающей головки

Появление на наклейках полос или плохо пропечатанных символов обычно свидетельствует о загрязнении печатающей головки. Для очистки печатающей головки используйте ватную палочку или специальную кассету для очистки (TZe-CL4).

#### 1. Печатающая головка

- Не прикасайтесь к печатающей головке.
- Указания по использованию чистящей кассеты см. в прилагаемой к ней инструкции.

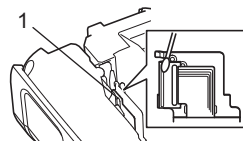

### Чистка блока обрезки ленты

Клей, нанесенный на ленту, в процессе использования может накапливаться на лезвиях блока обрезки, затупляя их и приводя к замятию ленты.

- Примерно раз в год лезвие блока обрезки ленты нужно протирать сухой ватной палочкой.
- Не прикасайтесь руками к лезвию блока обрезки.

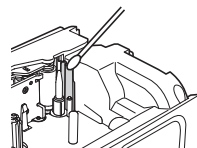

1

2

3

4

5

6

7

8

9

10

# УСТРАНЕНИЕ НЕПОЛАДОК

## Ситуации

Проблема	Решение
Экран блокируется, или принтер не реагирует должным образом.	Обратитесь к разделу «Перезагрузка принтера» на стр. 78 и восстановите начальные настройки для внутренней памяти. Если перезагрузка принтера не решает проблему, отсоедините адаптер переменного тока и извлеките батареи как минимум на 10 минут.
После включения питания экран остается пустым.	<ul style="list-style-type: none"><li>• Проверьте правильность установки батарей и подключения адаптера переменного тока, предназначенного специально для этого принтера (входит в комплект).</li><li>• Проверьте, полностью ли заряжена перезаряжаемая литий-ионная батарея.</li></ul>
На экране ЖК-дисплея сообщения отображаются на иностранном языке.	Измените язык отображения на нужный вам. Дополнительные сведения см. в разделе «Настройка языка и единиц измерения» на стр. 21.
Наклейка не печатается после нажатия клавиши Печать.	<ul style="list-style-type: none"><li>• Проверьте, введен ли текст, правильно ли установлена кассета с лентой и достаточно ли ленты в кассете.</li><li>• Если лента загнулась, отрежьте загнутый участок и протяните ленту через отверстие для ее вывода.</li><li>• Если лента замялась, извлеките кассету, вытяните замятую ленту и отрежьте ее. Прежде чем снова устанавливать кассету, проверьте, проходит ли конец ленты через направляющую.</li></ul>
Наклейка печатается неправильно.	<ul style="list-style-type: none"><li>• Извлеките кассету с лентой и повторно установите ее, надавив на нее до щелчка.</li><li>• Если печатающая головка загрязнилась, очистите ее с помощью ватной палочки или специальной кассеты для очистки (TZe-CL4).</li></ul>
Красящая лента отделилась от чернильного ролика.	Если красящая лента порвана, замените кассету с лентой. Если лента цела, извлеките кассету с лентой и намотайте лишнюю красящую ленту на катушку, как показано на рисунке. 1. Катушка
Принтер останавливается во время печати наклейки.	<ul style="list-style-type: none"><li>• Если стал виден полосатый участок на конце ленты (лента закончилась), замените кассету.</li><li>• Замените все батареи или подключите адаптер переменного тока к принтеру.</li></ul>
Наклейка не обрезается автоматически.	Проверьте значение параметра «Обрезка». Дополнительные сведения см. в разделе «Параметры обрезки ленты» на стр. 37. Также можно нажать клавишу <b>Протяжка и обрезка</b> для протяжки и обрезки ленты.

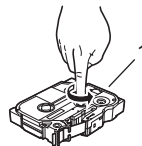



Проблема	Решение
Ошибка замятия ленты, от которой не удастся избавиться с помощью действий по устранению неполадок.	Обратитесь в службу поддержки клиентов Brother.
При печати нескольких копий наклейки отображается сообщение с запросом на подтверждение обрезки после печати каждой из них.	Это сообщение отображается, потому что отрезанные наклейки не должны оставаться в отверстии для вывода ленты. Чтобы отключить это сообщение, нажмите клавишу <b>Меню</b> , затем с помощью клавиши ▲ или ▼ выберите элемент «Расширенная» и нажмите клавишу <b>OK</b> либо <b>Ввод</b> . С помощью клавиши ▲ или ▼ выберите элемент «Приостановка печати» и нажмите клавишу <b>OK</b> либо <b>Ввод</b> .
Неизвестна версия микропрограммы для принтера.	Нажмите клавишу <b>Меню</b> , затем с помощью клавиши ▲ или ▼ выберите элемент «Версия» и нажмите клавишу <b>OK</b> либо <b>Ввод</b> .

1

2

3

4

5

6

7

8

9

10

Проблема	Решение
<p><b>Напечатанные штрихкоды не считываются.</b></p>	<ul style="list-style-type: none"> <li>• Проследите за тем, чтобы при печати наклеек штрихкоды были выровнены относительно печатающей головки, как показано ниже.</li> </ul> <div data-bbox="557 284 871 443" style="text-align: center;"> </div> <ol style="list-style-type: none"> <li>1. Печатающая головка</li> <li>2. Штрихкод</li> <li>3. Ориентация печати</li> </ol> <ul style="list-style-type: none"> <li>• Попробуйте воспользоваться другим сканером.</li> <li>• При печати штрихкодов рекомендуется выбрать значение [Standard] (Стандартное) в группе параметров [Quality] (Качество).</li> </ul> <p><b>Windows 10</b> Для отображения группы параметров <b>Quality</b> (Качество) откройте окно свойств принтера. Для этого последовательно выберите <b>Пуск &gt; Параметры &gt; Устройства &gt; Принтеры и сканеры</b>, щелкните левой кнопкой мыши по принтеру и выберите <b>Управление &gt; Настройка печати</b>.</p> <p><b>Windows 8.1, Windows Server 2012</b> Для отображения группы параметров <b>Quality</b> (Качество) откройте окно свойств принтера. Для этого на экране <b>Приложения</b> последовательно выберите пункты <b>Панель управления &gt; Оборудование и звук &gt; Устройства и принтеры</b>, щелкните правой кнопкой мыши по принтеру, который нужно настроить, и выберите элемент <b>Настройка печати</b>.</p> <p><b>Windows 7</b> Для отображения группы параметров <b>Quality</b> (Качество) откройте окно свойств принтера. Для этого в меню <b>Пуск</b> выберите пункт <b>Устройства и принтеры</b>, щелкните правой кнопкой мыши по принтеру, который нужно настроить, и выберите элемент <b>Настройка печати</b>.</p>
<p><b>Нужно проверить, установлена ли последняя версия программного обеспечения.</b></p>	<p>Проверить, какая версия программного обеспечения используется, можно с помощью средства P-touch Update Software.</p> <p>Загрузить программное обеспечение можно со страницы вашей модели на сайте поддержки Brother support по адресу <a href="http://support.brother.com">support.brother.com</a>.</p>

## Сообщения об ошибках

Если на ЖК-дисплее появляется сообщение об ошибке, следуйте приведенным ниже указаниям.

Сообщение	Причины и способы устранения
<b>Подключен неверный тип блока питания!</b>	Подключен несовместимый адаптер переменного тока. Используйте подходящий адаптер переменного тока.
<b>Низкий заряд батареи!</b>	Установленные батареи разрядились.
<b>Замените батарею!</b>	Заканчивается заряд установленных батарей.
<b>Зарядите батарею!</b>	Низкий заряд батареи. Зарядите литий-ионную батарею.
<b>Батар. поврежд. Исполъз. др. источ. питания!</b>	Литий-ионная батарея повреждена. Используйте адаптер переменного тока, щелочные батареи типа AA (LR6) или перезаряжаемые никель-металлогидридные батареи типа AA (HR6).
<b>Перегрев! Подождите XX минут.</b>	Подождите и через указанное в сообщении время попробуйте еще раз.
<b>Ошибка блока обрезки!</b>	При попытке печати или подачи ленты блок обрезки был закрыт. Перед продолжением работы выключите и снова включите принтер. Если лента в блоке обрезки перекручена, извлеките ленту.
<b>Вставьте кассету с лентой!</b>	Попытка печати, предварительного просмотра наклейки или подачи ленты при отсутствии в устройстве кассеты с лентой. Перед продолжением работы вставьте кассету с лентой.
<b>Переполнение текста!</b>	Введено максимально допустимое число символов. Измените текст, сократив число символов.
<b>Нет текста!</b>	Отсутствуют текст, символы или данные штрихкода для печати или предварительного просмотра. Перед продолжением работы введите данные.
<b>Неправильное значение!</b>	Введено недопустимое значение для длины ленты, количества копий или функции нумерации. Введите допустимое значение для параметра.
<b>Заменена кассета с лентой!</b>	Для печати выбрана не та кассета с лентой, которая установлена в принтере.
<b>Ограничение строк! Макс. 7 строк</b>	Введено максимально допустимое число строк. Сократите число строк до семи.
<b>Ограничение ширины ленты! Макс. 5 строк</b>	При нажатии клавиши <b>Печать</b> или <b>Просмотр</b> число строк более пяти для ленты 18 мм. Сократите число вводимых строк до пяти или используйте кассету с более широкой лентой.

1

2

3

4

5

6

7

8

9

10

Сообщение	Причины и способы устранения
<b>Ограничение ширины ленты! Макс. 3 строки</b>	При нажатии клавиши <b>Печать</b> или <b>Просмотр</b> число строк более трех для ленты 12 мм. Сократите число вводимых строк до трех или используйте кассету с более широкой лентой.
<b>Ограничение ширины ленты! Макс. 2 строки</b>	При нажатии клавиши <b>Печать</b> или <b>Просмотр</b> число строк более двух для ленты 9 или 6 мм. Сократите число вводимых строк до двух или используйте кассету с более широкой лентой.
<b>Ограничение ширины ленты! Макс. 1 строка</b>	При нажатии клавиши <b>Печать</b> или <b>Просмотр</b> число строк более одной для ленты 3,5 мм. Сократите число вводимых строк до одной или используйте кассету с более широкой лентой.
<b>Ограничение блоков! Макс. 99 блоков</b>	Превышено максимально допустимое число блоков. Сократите число блоков до 99.
<b>Ограничение длины наклейки!</b>	Длина печатаемой наклейки с введенным текстом превышает 1 м. Измените текст, чтобы длина наклейки была менее 1 м.
<b>Вставьте кассету с лентой 24 мм!</b>	Выбран макет шаблона или блоков для ленты 24 мм, но кассета с лентой 24 мм не установлена. Установите кассету с лентой шириной 24 мм.
<b>Вставьте кассету с лентой 18 мм!</b>	Выбран макет шаблона или блоков для ленты 18 мм, но кассета с лентой 18 мм не установлена. Установите кассету с лентой шириной 18 мм.
<b>Вставьте кассету с лентой 12 мм!</b>	Выбран макет шаблона или блоков для ленты 12 мм, но кассета с лентой 12 мм не установлена. Установите кассету с лентой шириной 12 мм.
<b>Вставьте кассету с лентой 9 мм!</b>	Выбран макет шаблона или блоков для ленты 9 мм, но кассета с лентой 9 мм не установлена. Установите кассету с лентой шириной 9 мм.
<b>Вставьте кассету с лентой 6 мм!</b>	Выбран макет шаблона или блоков для ленты 6 мм, но кассета с лентой 6 мм не установлена. Установите кассету с лентой шириной 6 мм.
<b>Вставьте кассету с лентой 3,5 мм!</b>	Выбран макет шаблона или блоков для ленты 3,5 мм, но кассета с лентой 3,5 мм не установлена. Установите кассету с лентой шириной 3,5 мм.
<b>Встав. кассету с термоусадоч. лентой 23,6 мм!</b>	Выбран шаблон для термоусадочной трубки 23,6 мм, но термоусадочная трубка 23,6 мм не установлена. Установите термоусадочную трубку шириной 23,6 мм.
<b>Встав. кассету с термоусадоч. лентой 17,7 мм!</b>	Выбран шаблон для термоусадочной трубки 17,7 мм, но термоусадочная трубка 17,7 мм не установлена. Установите термоусадочную трубку шириной 17,7 мм.
<b>Встав. кассету с термоусадоч. лентой 11,7 мм!</b>	Выбран шаблон для термоусадочной трубки 11,7 мм, но термоусадочная трубка 11,7 мм не установлена. Установите термоусадочную трубку шириной 11,7 мм.
<b>Встав. кассету с термоусадоч. лентой 8,8 мм!</b>	Выбран шаблон для термоусадочной трубки 8,8 мм, но термоусадочная трубка 8,8 мм не установлена. Установите термоусадочную трубку шириной 8,8 мм.

Сообщение	Причины и способы устранения
<b>Встав. кассету с термоусадоч. лентой 5,8 мм!</b>	Выбран шаблон для термоусадочной трубки 5,8 мм, но термоусадочная трубка 5,8 мм не установлена. Установите термоусадочную трубку шириной 5,8 мм.
<b>Текст слишком длинный!</b>	Длина печатаемой наклейки с введенным текстом превышает заданное значение параметра длины. Измените текст, чтобы он уместился в заданную длину, или измените значение параметра.
<b>Память заполнена!</b>	Недостаточный объем доступной внутренней памяти при попытке сохранить файл с наклейкой. Удалите неиспользуемые файлы, чтобы освободить память.
<b>Проверьте количество введ. цифр!</b>	Количество цифр, введенных в штрихкод, не соответствует количеству цифр, заданных в параметрах штрихкода. Введите правильное количество цифр.
<b>Введите А,В,С,D для начала/конца кода!</b>	Во введенных данных штрихкода нет обязательного кода начала и конца (для протокола CODABAR в начале и конце данных штрихкода необходимо указывать символ А, В, С или D). Введите правильно данные штрихкода.
<b>Макс. кол-во штрихкодов на накл. 5!</b>	До попытки ввести новый штрихкод в текстовые данные уже было введено пять штрихкодов. В каждой наклейке можно использовать не более пяти штрихкодов. Если в макете флажка выбран вариант  , можно ввести не более двух штрихкодов.
<b>Текст слишком крупный!</b>	Слишком крупный текст. Выберите другой размер текста.
<b>Системная ошибка XX!</b>	Обратитесь в службу поддержки клиентов Brother.
<b>Выберите др. настройку обрезки!</b>	Длина ленты, заданная в параметре длины ленты, меньше суммарной длины левого и правого полей, применяемых для параметра обрезки «Шир. поля». Выберите другой параметр обрезки.
<b>Закройте крышку!</b>	Задняя крышка открыта. Закрывайте крышку при печати.
<b>Установл. лента несовместима с устройством!</b>	Используйте совместимую ленту.
<b>Огранич. строк! Макс. 297 строк на наклейку</b>	Допускается вводить до 297 строк на странице целиком и в блоках.
<b>В этом макете нельзя создать блок!</b>	Если выбран этот параметр, добавлять или удалять блоки нельзя.
<b>Ограничение строк! Макс. 2 строки</b>	При использовании ленты с автоматическим ламинированием можно печатать не более двух строк.
<b>Ограничение строк! Макс. 3 строки</b>	Макет PUNCH-DOWN BLOCK позволяет печатать не более трех строк на блок.

1

2

3

4

5

6

7

8

9

10

Сообщение	Причины и способы устранения
<b>Необходима лента 9 мм или шире!</b>	Для макета PUNCH-DOWN BLOCK требуется использовать кассеты с лентой шириной не менее 9 мм.
<b>Устан. значение последов. "Нет" при редактир.!</b>	Текст нельзя редактировать, если в макете PUNCH-DOWN BLOCK установлен тип последовательности «Горизонтальная» или «Вертикальная».
<b>База данных не найдена!</b>	Клавиша <b>База данных</b> на принтере нажата при отсутствии файла базы данных на устройстве.
<b>Нет данных!</b>	Предпринята попытка открыть файл базы данных, не содержащий никаких данных.
<b>Ошибка!</b>	Предпринята попытка напечатать наклейки со штрихкодом из базы данных. Это сообщение отображается на принтере, если выбранный диапазон записей базы данных содержит символы или цифры, не поддерживаемые протоколом штрихкода.
<b>Память заполн.! Уменьшите размер файла</b>	После редактирования записей базы данных общий размер данных превышает объем встроенной флэш памяти.
<b>Для этой ленты не поддерж. высок. разреш.!</b>	Нельзя печатать наклейки с высоким разрешением, если в принтере установлен неподдерживаемый носитель (тканевая лента, термоусадочная трубка и т. д.).

# ПРИЛОЖЕНИЕ

## Технические характеристики

### Основное устройство

Элемент	Характеристики
<b>Дисплей</b>	
Отображение символов	15 символов, 2 строки и область навигации (128 x 64 точки)
Контрастность экрана	5 уровней (+2, +1, 0, -1, -2)
<b>Печать</b>	
Способ печати	Термоперенос
Печатающая головка	128 и 180 т/дюйм Режим с высоким разрешением: максимум 180 × 360 т/дюйм (при подключении к компьютеру) *1
Высота печати	Макс. 18 мм (при использовании ленты 24 мм) *2
Скорость печати	Адаптер переменного тока: до 30 мм/с Батареи: до 20 мм/с Реальная скорость печати зависит от условий печати
Кассета с лентой или трубкой *5	Кассета с лентой Brother TZe (шириной 3,5, 6, 9, 12, 18 и 24 мм) Кассета с трубкой Brother HSe (шириной 5,8, 8,8, 11,7, 17,7 и 23,6 мм)
Число строк	Лента 24 мм: 1–7 строк; лента 18 мм: 1–5 строк; лента 12 мм: 1–3 строки; лента 9 мм: 1–2 строки; лента 6 мм: 1–2 строки; лента 3,5 мм: 1 строка
<b>Память (локальные файлы)</b>	
Объем буфера памяти	Максимум 18 297 символов
Хранилище файлов	Максимум 99 файлов
<b>Память (переданные данные)</b>	
Хранилище файлов	Максимум по 99 шаблонов, баз данных и изображений (всего 6 МБ)
<b>Источник питания</b>	
Источник питания	Шесть щелочных батарей типа AA (LR6) *3, шесть перезаряжаемых никель-металлогидридных батарей типа AA (HR6) *3, *4, литий-ионная батарея (BA-E001), адаптер переменного тока (AD-E001).
Автоматическое отключение	Шесть щелочных батарей типа AA (LR6) или шесть перезаряжаемых никель-металлогидридных батарей типа AA (HR6): 20 мин Литий-ионная батарея (BA-E001): 30 мин Адаптер переменного тока (AD-E001): 60 мин С помощью клавиши <b>Меню</b> можно изменить настройку автоматического выключения для литий-ионной батареи или адаптера переменного тока.

1

2

3

4

5

6

7

8

9

10

Элемент	Характеристики
<b>Интерфейс</b>	
USB	Версия 2.0 (режим Full Speed), разъем mini-B, для периферийных устройств
Беспроводная локальная сеть	IEEE802.11b/g/n (режимы инфраструктуры и ad hoc)
<b>Размер</b>	
Размеры	Примерно 125,8 x 249,9 x 94,1 (Ш x Г x В) мм
Вес	Примерно 1048 г (без кассеты с лентой и батареей)
<b>Другое</b>	
Рабочая температура и влажность	10–35 °C и 20–80 % (без конденсации) Макс. температура по влажному термометру: 27 °C

\*1 Режим печати с высоким разрешением не используется для тканевой ленты и термоусадочной трубки.

\*2 Реальный размер символа может быть меньше максимальной высоты печати.

\*3 Не входят в комплект.

\*4 Новейшую информацию о рекомендуемых батареях можно найти на веб-сайте [support.brother.com](http://support.brother.com).

\*5 Ассортимент доступных материалов может различаться в разных странах и регионах.

## Поддерживаемые протоколы и функции безопасности

Интерфейс	Беспроводной	Стандарт IEEE 802.11b/g/n (режим инфраструктуры) Стандарт IEEE 802.11b (режим ad-hoc)
Сеть (общие)	Протокол (IPv4)	ARP, RARP, BOOTP, DHCP, APIPA (Auto IP), mDNS WINS, разрешение имен NetBIOS, DNS-распознаватель, LPR/LPD, Custom Raw Port/Port9100, FTP-сервер, клиент и сервер TFTP, ICMP, LLNMR-ответчик, SNMPv1/v2c
	Протокол (IPv6)	NDP, RA, DNS-распознаватель, LPR/LPD, mDNS Custom Raw Port/Port9100, FTP-сервер, SNMPv1, клиент и сервер TFTP, ICMP, LLNMR-ответчик, SNMPv1/v2c
Сеть (функции безопасности)	Беспроводной	SSID (32 символа), WEP 64/128 бит, WPA2-PSK (AES), LEAP, EAP-FAST, PEAP, EAP-TLS, EAP-TTLS

Произведено в Китае



## СИМВОЛЫ

Категория	Символы
Пунктуация	. , ? ! " ' : ; - _ \ / & ; i ~ • * @ # %     ^ %    † ‡ №
Коммуникация	
Аудио/видео	
Электротехн.	
Стрелки	
Безопасность	
Запрещающие	
Скобки	( ) [ ] < > « » { }
Математические	+ - × ÷ ± = ≥ ≤ ≠ ≥ ≤ > < ∴ ∴ ¼ ½ ¾ ⅓ ⅔ ⅕ ⅖ ⅗ ⅘ ⅙ ⅚ ⅛ ⅜ ⅝ ⅞
Греческие	α β γ δ φ λ μ Ω Σ
Индексы	° ® © ™ 0 1 2 3 4 5 6 7 8 9 0 1 2 3 4 5 6 7 8 9
Маркеры	✓ ☑ ● ○ ■ □ ☒ ☒ ✖ ☆ ☆ ♠ ♡ ♥ ♥ ♦ ♦ ♣ ♣
Валюта	₽ \$ ¢ € £ ¥ ₮ ₪
Кириллические	Ё ё Г г Е е I i İ ï Ÿ ŷ Ů ů Ŧ ŧ S s J j К к Л л Ъ ъ Н н Ѡ ѡ Ц ц
Разное	

💡 Символы на ЖК-дисплее принтера и на напечатанных материалах могут немного отличаться от показанных в таблице.

- 1
- 2
- 3
- 4
- 5
- 6
- 7
- 8
- 9
- 10

### Свойства символов

Свойство	Значение	Результат	Значение	Результат
Шрифт	LGO (Letter Gothic)	ABCabc	CAL (Calgary)	<i>ABCabc</i>
	HEL (Helsinki)	ABCabc	ATL (Atlanta)	ABCabc
	BRU (Brussels)	ABCabc	SOF (Sofia)	<b>ABCabc</b>
	FLO (Florida)	<b>ABCabc</b>		
Размер	<b>Авто</b>	При выборе значения «Авто» для печати автоматически настраивается самый большой размер текста, допустимый для каждого значения ширины ленты	18 пт	ABCabc
	48 пт	ABCabc	12 пт	ABCabc
	42 пт	ABCabc	9 пт	ABCabc      99999
	36 пт	ABCabc	6 пт	ABCabc      99999
	24 пт	ABCabc		
Ширина	x 2	ABCabc	x 2/3	ABCabc
	x 3/2	ABCabc	x 1/2	ABCabc
	x 1	ABCabc		

Свойство	Значение	Результат	Значение	Результат
Стиль	Выкл.	ABCabc	Курсв (Курсив)	<i>ABCabc</i>
	Жирн. (Полужирный)	<b>ABCabc</b>	К+Жрн (Полужирный курсив)	<b><i>ABCabc</i></b>
	Контр (Контур)	ABCabc	К+Кнт (Контурный курсив)	<i>ABCabc</i>
	Тень1 (С тенью)	ABCabc	К+Тн1 (Курсив с тенью)	<i>ABCabc</i>
	Тень2 (С заливкой)	<b>ABCabc</b>	К+Тн2 (Курсив с заливкой)	<b><i>ABCabc</i></b>
Черта	Выкл.	ABCabc	Подчк. (Подчеркивание)	<u>ABCabc</u>
	Зачрк. (Зачеркивание)	<del>ABCabc</del>		
Выравн. (Выравнивание)	Лево	ABCabc	Право	ABCabc
	Центр	ABCabc	Равнм. (Выравнивание по ширине)	A B C a b c



- Реальный размер шрифта зависит от ширины ленты, количества символов и строк текста. При достижении минимального размера символов используется шрифт по умолчанию (Helsinki). Это позволяет вместить текст на самых узких наклейках или в несколько строк.
- Весь текст размером 6 пт печатается шрифтом Helsinki, кроме случая использования параметра по умолчанию.

- 1
- 2
- 3
- 4
- 5
- 6
- 7
- 8
- 9
- 10

## Рамки

Свойство	Значение	Результат	Значение	Результат								
Рамка	Выкл.	ABCabc	4	<span style="border: 1px solid black; padding: 2px;">ABCabc</span>								
	1	<span style="border: 1px solid black; padding: 2px;">ABCabc</span>	5	<span style="border: 1px solid black; border-radius: 10px; padding: 2px;">ABCabc</span>								
	2	<span style="border: 2px solid black; padding: 2px;">ABCabc</span>	6	<span style="border: 2px solid black; border-radius: 10px; padding: 2px;">ABCabc</span>								
	3	<span style="border: 1px solid black; padding: 2px;">ABCabc</span>	7	<table border="1" style="border-collapse: collapse; text-align: center;"> <tr><td>ABC</td><td>abc</td><td>ABC</td></tr> <tr><td>ABC</td><td>abc</td><td>ABC</td></tr> <tr><td>ABC</td><td>abc</td><td>ABC</td></tr> </table>	ABC	abc	ABC	ABC	abc	ABC	ABC	abc
ABC	abc	ABC										
ABC	abc	ABC										
ABC	abc	ABC										

## Штрихкоды

Таблица параметров штрихкодов

Свойство	Значение
Стандарт	<b>CODE39</b> , CODE128, EAN-8, EAN-13, GS1-128 (UCC/EAN-128), UPC-A, UPC-E, I-2/5 (ITF), CODABAR
Ширина	<b>Малая</b>
	Большая
С цифрами (под штрихкодом печатаются цифры)	<b>Вкл.</b>
	Выкл.
Конт.цифра (контрольная цифра)	<b>Выкл.</b>
	Вкл. (доступно только для протоколов CODE39, I-2/5 и CODABAR)

Список специальных символов

CODE39

Специальный символ
-
.
(ПРОБЕЛ)
\$
/
+
%

CODABAR

Специальный символ
-
\$
..
/
+

CODE128, GS1-128 (UCC/EAN-128)

Специальный символ	Специальный символ	Специальный символ
(ПРОБЕЛ)	\	DC3
!	]	DC4
''	^	NAK
#	_	SYN
\$	NUL	ETB
%	.	CAN
&	SOH	EM
'	STX	SUB
(	ETX	ESC
)	EOT	{
*	ENQ	FS
+	ACK	
/	BEL	GS
-	BS	}
.	HT	RS
/	LF	~
:	VT	US
;	FF	DEL
<	CR	FNC3
=	SO	FNC2
>	SI	FNC4
?.	DLE	FNC1
Ⓜ	DC1	
┌	DC2	

1

2

3

4

5

6

7

8

9

10

## Примечания об использовании P-touch Transfer Manager (для Windows)

Поскольку при работе с принтером некоторые функции P-touch Editor недоступны, при создании шаблонов в P-touch Editor необходимо учитывать описанные ниже моменты. Проверьте изображение шаблона на экране предварительного просмотра, прежде чем передавать его на принтер. Дополнительные сведения см. в разделе «Передача шаблона наклейки в P-touch Transfer Manager» на стр. 56.

### Примечания о создании шаблонов

- В принтер загружено 7 шрифтов. Для печати некоторых текстов в шаблонах, переданных на принтер, будут использоваться шрифты и размеры символов, загруженные на принтер. В результате напечатанная наклейка может отличаться от изображения шаблона, созданного в P-touch Editor.
- В зависимости от параметров текстового объекта может автоматически уменьшиться размер символов или остаться ненапечатанной часть текста. В этом случае измените параметры текстового объекта.
- В P-touch Editor стили можно применять к отдельным символам, но на принтере они могут применяться только к блоку текста. Кроме того, некоторые стили символов недоступны на принтере.
- Поле нумерации, заданное в P-touch Editor, не передается на принтер.
- Фоны, заданные в P-touch Editor, несовместимы с принтером.
- Объекты даты и времени, для которых в P-touch Editor используется параметр At Printing (При печати), не печатаются.
- Макет P-touch Editor, в котором используется функция печати с разбиением (увеличение наклейки и печать ее на двух или более наклейках), не передается на принтер.
- Принтер считывает только первые семь строк текста, введенного в поле базы данных.
- Поля, выходящие за границы области печати, могут печататься не полностью.

### Примечания о передаче шаблонов

- Напечатанная наклейка может отличаться от изображения в области предварительного просмотра приложения P-touch Transfer Manager.
- При передаче на принтер штрихкода, не загруженного на принтер, двумерный штрихкод преобразуется в изображение. Изображение преобразованного штрихкода нельзя редактировать. Если это одномерный штрихкод, содержащий несовместимый с принтером протокол, то отображается ошибка и шаблон не передается.
- Все передаваемые объекты, которые нельзя редактировать на принтере, преобразуются в изображения.
- Сгруппированные объекты преобразуются в одно растровое изображение, данные которого нельзя редактировать с помощью клавиатуры принтера.

### Примечания о передаче других данных (не шаблонов)

- Если после изменения количества или порядка полей в базе данных на устройство передается только база данных (CSV-файл), то ее связь с шаблоном может оказаться неверной. Кроме того, первая строка данных в переданном файле должна распознаваться принтером как название полей.
- Загружаемые на принтер логотипы, символы и графические объекты автоматически масштабируются (до 8 размеров) в соответствии с резидентным шрифтом или резидентным символом в библиотеке.

**brother**