

Принтер

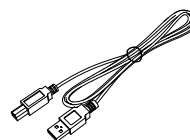

USB кабель

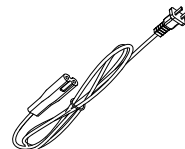

Сетевой кабель

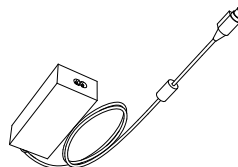

Адаптер питания

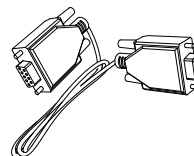

Кабель RS232 (опционально)

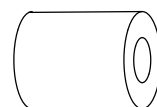

Рулон термобумаги

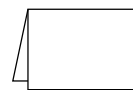

Краткое руководство пользователя

⚠ ВНИМАНИЕ:
Комплект поставки может отличаться.

ВНЕШНИЙ ВИД

■ Передняя сторона



■ Тыльная сторона

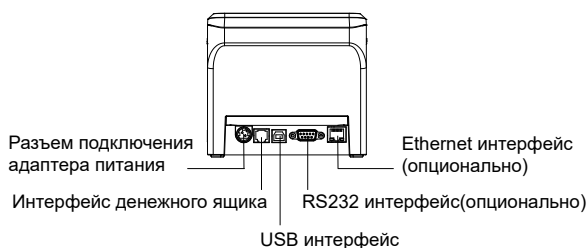

■ Верхняя крышка открыта

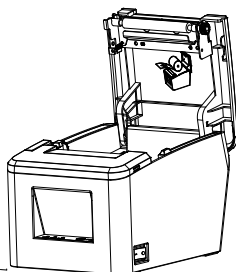

ЗАГРУЗКА БУМАГИ

1. Нажмите клавишу открытия отсека бумаги.

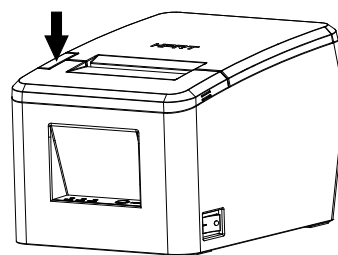

2. Установите рулон как показано на рисунке.

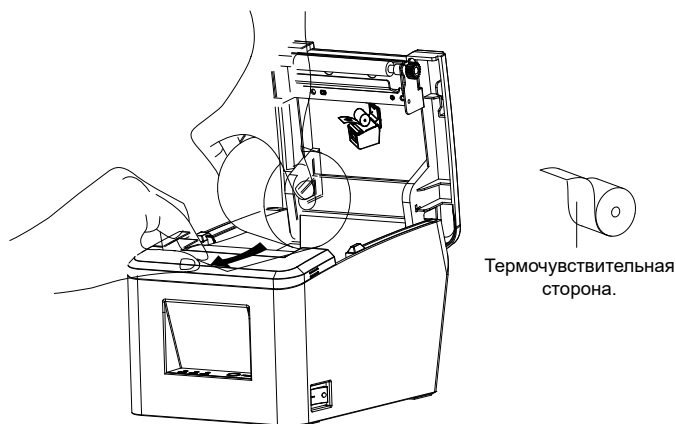

- Отмотайте небольшое количество бумаги. Перед закрытием отсека убедитесь, что край бумаги находится снаружи принтера.

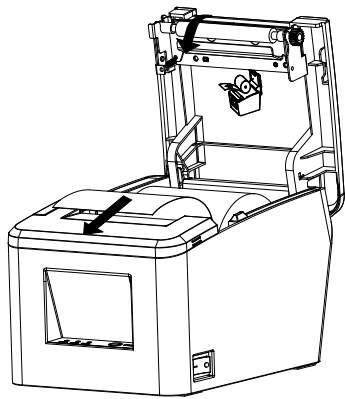

- Закройте отсек для бумаги придерживая край бумаги. Оторвите лишнюю бумагу.

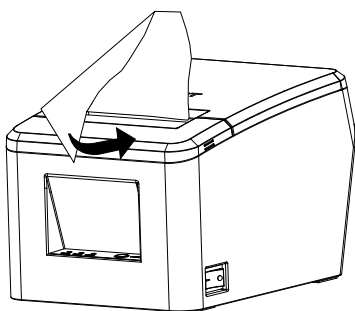

ПОДКЛЮЧЕНИЯ ПИТАНИЯ

- Убедитесь что выключатель питания находится в положении «Выключено».
- Подключите адаптер питания к принтеру.
- Подключите сетевой кабель к адаптеру питания.
- Подключите сетевой кабель в розетку 220В.

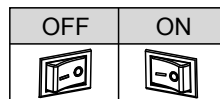

1

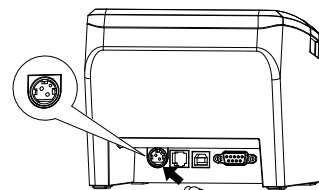

2

Адаптер питания

3



4

Сетевой кабель

ИНТЕРФЕЙСЫ

1



USB

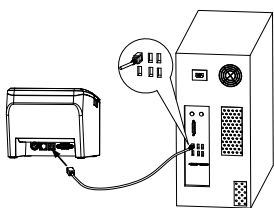

2



RS232

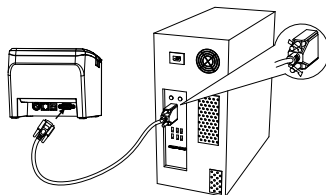

3



Денежный ящик

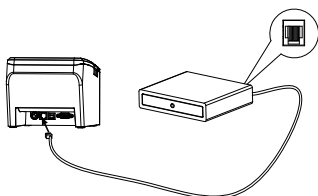

4



Ethernet

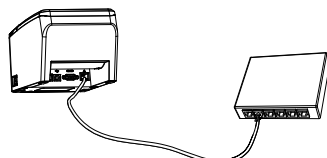

УСТРАНЕНИЕ ЗАВИСАНИЯ ОТРЕЗЧИКА

- Не открывайте верхнюю крышку, если произошло зависание отрезчика.
- Удерживая принтер открытой дополнительной панелью в передней части принтера.

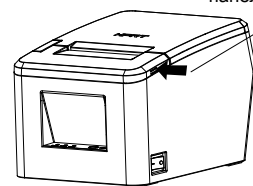
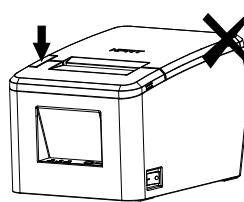

Паз открытия дополнительной панели

- Вращая шестерню привода отрезчика измените позицию ножа отрезчика. Нож отрезчика должен находиться внутри механизма.

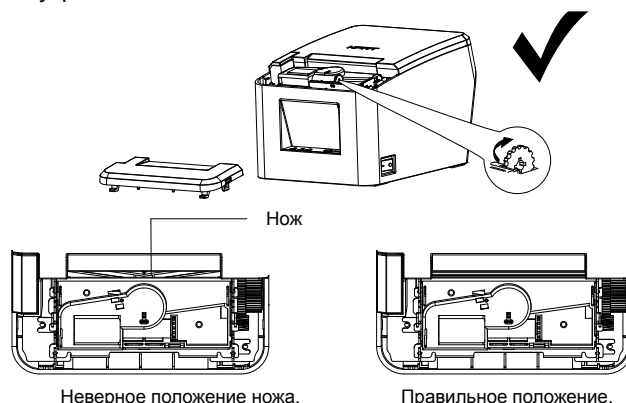

Нож

Неверное положение ножа.

Правильное положение.